

TOSHIBA

Leading Innovation >>>

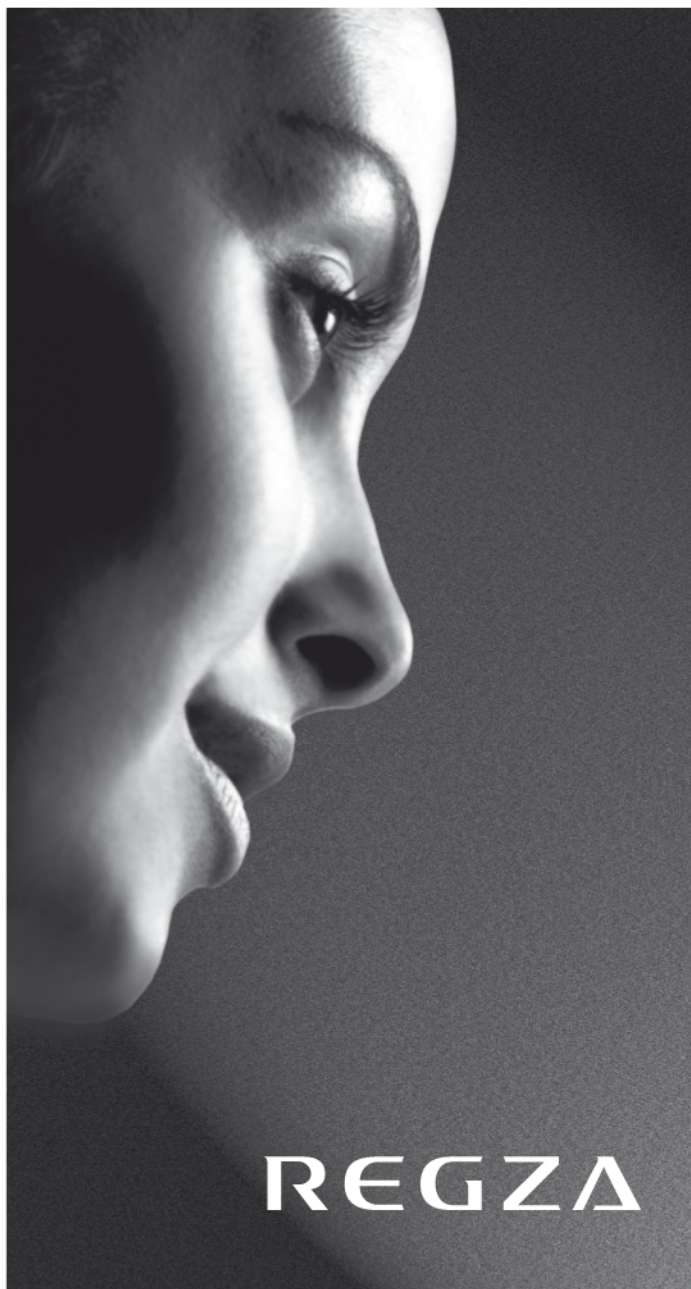

SWISS EDITION

TW9175ch

INFORMATION



[www.toshiba.ch/
manuals](http://www.toshiba.ch/manuals)

Support: TV/DVD
0900 57 58 58



Inhaltsverzeichnis

AUFSTELLEN DES FERNSEHGERÄTS

Sicherheitshinweise	5
Installation und wichtige Informationen	6
Die Fernbedienung	11
Einlegen der Batterien und Reichweite	11

ANSCHLIESSEN DES FERNSEHGERÄTS

Anschluss externer Geräte	12
Anschließen eines HDMI®- oder DVI-Geräts an den HDMI-Eingang	13
So schließen Sie ein HDMI-Gerät an	13
So schließen Sie ein DVI-Gerät an	13
ARC (Audio Return Channel)-Funktion von HDMI	13
REGZA-LINK-Verbindung	14
Anschließen eines Computers	15
So schließen Sie einen PC an den Anschluss RGB/PC an	15
So schließen Sie einen PC an den Anschluss HDMI an	15
Anschließen an ein Heim-Netzwerk	16
So schließen Sie das Fernsehgerät an ein Heim-Netzwerk an - Verdrahtet	16
Anschluss des Fernsehgeräts an ein Heimnetzwerk über eine Internetverbindung - Drahtlos	16
Einstellen der USB-HDD	17
Bedienelemente und Eingangsanschlüsse	18
Einschalten	18
Verwendung des Menüsystems	18
Verwendung der Steuerung und Anschlüsse des Fernsehgeräts	18
MENU-Struktur	19

EINRICHTEN DES FERNSEHGERÄTS

Einrichtungsanwendung	20
Automatische Installation	20
Ant./Kabel/Satellit (falls verfügbar)	21
Satelliten-Einstellungen	22
Automatische Sendersuche	24
ATV Manuelle Sendersuche	25
Abstimmen	25
Überspringen	26
Positionen sortieren	26
DTV Manuelle Abstimmung	27
Manuelle Einstellung	27
Manuelle Einstellung für DVB-C	27
Manuelle Einstellung für DVB-S	27
DTV-Einstellungen	28
Kanäle (Antenne/Kabel)	28
Kanäle (Satellit)	29
Standby-Kanalaktualisierung	29
DVB-Zeichenmenge	29
Dynamische Abstastung	29
Standorteinstellung	30
Analog-Abschaltung	30

BIEDIENELEMENTE UND FUNKTIONEN

Allgemeine Bedienelemente	31
Schnellmenü	31
Auswahl der Kanäle	31
Die Uhrzeitanzeige – nur analog	31
Übertragungen in Stereo und 2-Kanalton	31
Verwenden der 3D-Funktionen	32
Benutzen der 3-D-Brille	32
Ansehen von 3D-Bildern	33
Wechseln des Anzeigemodus oder Auswählen des 3D-Formats	33
Einstellen des Auto Start-Modus	35
Einstellen des 3D PIN-Codes	35
Einstellen von 3D Startinformation	35
Einstellen von 3D Sperre	36
Einstellen von 3D Timer Sperre	36
Einstellen von 3D Timer aktivieren	36
Zeigt 3D Sicherheitsinformation an	36
Anpassen der Tiefe von 2D zu 3D	36
Wechseln von linken und rechten Bildern	36
Klangregelung	37
Lautstärkeregelung und Stummschaltung	37
2-Kanalton	37
Balance	37
Sound Navi	37
Surround-Einstellungen	37
Dolby Volume®	37
Dynamikbereichssteuerung	38
Tonpegelausgleich	38
Kopfhörer-Einstellungen	38
Audio Beschreibung	38
Anzeige im Breitbildformat	39
Bildeinstellung	41
Bildmodus	41
Bildvoreinstellungen	41
Reset	41
ColourMaster	41
Farbeinstellungen	42
Farbtemperatur	42
Einstellung des automatischen Helligkeitssensors	42
LED-Backlight-Steuerung	42
Schwarz/Weiss Level	43
Gamma-Einstellung	43
MPEG Rauschreduzierung – Rauschunterdrückung	43
DNR – Digitale Rauschunterdrückung	43
Resolution+	43
Active Vision M800	43
Bewegungserkennungsbereich	43
3D-Judder Verminderung	44
Zurücksetzen der fortgeschrittenen Bildeinstellungen	44
Expertenbildeinstellungen	44
Steuerungsvisualisierung	46
Automatische Formateinstellung (Breitbild)	46
4:3 Vollformat	46
Blaues Bild	46
Bildlage	46
Standbild	47
HDMI-Information	47

Wireless-LAN-Informationen	48	Digital-Einstellungen – Kindersicherung	83
Einrichten des Netzwerks	49	Einstell. der PIN-Nr. der Eltern	83
Funkeinstellung	49	Kindersicherung	83
Weiterführende Netzwerk-Einstellungen	51	Netzwerk-Sperre	83
DNS-Einstellung	52	Digital-Einstellungen – Kanal-Optionen	84
Netzanschlusstest	53	Wählen von Lieblingskanälen	84
Verwenden der Software-Tastatur	53	Lieblingskanäle-Listen	84
Netzwerkgerät-Setup	54	Sender überspringen	84
Setup des externen Steuerelements	54	Kanäle sperren	84
Media-Renderer-Einstellung	54	Digital-Einstellungen – Weitere Einstellungen	85
Leistungssteuerungsmodus	55	Untertitel	85
Gerätename-Einstellung	55	Audiosprachen	85
Verwenden der USB HDD-Funktion	55	Common Interface (CI)	85
DTV-Sendungen aufnehmen (One-Touch–Aufnahme)	56	Software Upgrade und Lizenzen	86
Programmierte Aufnahme festlegen	56	Auto Upgrade	86
Überprüfen, Ändern oder Löschen von		Neue Software suchen	86
Programmierungs-Informationen	59	Netzwerk-Aktualisierung	86
Eine aufgenommene Sendung ansehen	59	Software-Lizenzen	86
Operationen im Bibliothek Bildschirm	60	Systeminformationen und TV zurückstellen	87
Andere nützliche Funktionen (Time Shift Aufnahme)	61	Systeminformation	87
Aufnahme-Einrichtung	61	TV zurückstellen	87
Eine USB HDD abtrennen	62	PC-Einstellungen	87
Aufnahme-Information bestätigen/löschen	63	Horizontale und vertikale Lage	87
Priorität festlegen	63	Clock Phase	87
Einstellungen Kamerasensor	64	Sampling Clock	88
Toshiba Places Verwenden	65	Reset	88
Verwenden von YouTube™	65	Auswahl der Eingänge und AV-Anschlüsse	88
Verwenden des Funktionsmenüs	66	Auswahl des Eingangs	88
Verwendung von Hybrid TV Standard (wenn vorhanden)	68	Überspringen des externen Eingangs	89
Verwenden des Media Players	68	Benennung der Video-Eingangsquellen	89
Grundlegende Bedienung	69	PC Ton	90
Anzeigen von Fotodateien		Gemeins. seitlicher Tonausgang	90
(auf einem DLNA CERTIFIED™-Server oder einem USB-Gerät)	70	HDMI 3 Ton	90
Ansehen von Filmen		HDMI-Einstellungen	90
(auf einem DLNA CERTIFIED™-Server oder einem USB-Gerät)	72	Digitaler Tonausgang	90
Wiedergeben von Musikdateien		Verwenden des Personal-TV-Modus	91
(auf einem DLNA CERTIFIED™-Server oder einem USB-Gerät)	75	Verwenden von REGZA-LINK	93
Verwenden der Funktion Bilderrahmen	76	REGZA-LINK aktivieren	93
So öffnen Sie einen Bilderrahmen	76	Autom. Ein-/Ausschalten des Fernsehers	93
Einstellen der Funktionen	77	Autom. Bereitschaftsbetrieb	94
Andere Funktionen	78	Amplifier Control	94
Bedienfeldsperre	78	Grundeinstellung Lautsprecher	94
Die Timer	79	Positionsschlüssel-Durchlauf	94
Timer Programme – nur digital	79	Auswahl der REGZA-LINK-Eingangssignalquelle	94
Ein-Timer	79	REGZA-LINK-Gerätesteuerung	95
Aus-Timer	80	REGZA-LINK-Sofortwiedergabe	95
Energiespareinstellungen	80	REGZA-LINK-Systembereitschaft	95
Automatische Abschaltung	80	REGZA-LINK-System Tonsteuerung	95
Kein Signal. Abschalten.	80	Toshiba-PC kompatibel mit REGZA-LINK	95
Digitale Bildschirminformationen und Programm-Guide	81	Verwenden der MHL-Funktion TV	96
Informationen	81	Anschluss eines MHL-kompatiblen Gerätes	96
Guide	82	Bedienung eines MHL-kompatiblen Gerätes	96
Genreauswahl/-suche	82	MHL-Setup	96

VIDEOTEXT

Videotext97
Auswahl des Anzeigemodus97
Videotext-Informationen97
Auswahl von Seiten im Automatisch-Modus97
Auswahl von Seiten über die LIST97
Steuertasten98

PROBLEMLÖSUNG

Fragen und Antworten99

INFORMATIONEN

Lizenzinformationen102
Informationen104
Spezifikationen und Zubehör109

Sicherheitshinweise

Dieses Gerät wurde in Übereinstimmung mit internationalen Sicherheitsstandards entwickelt und hergestellt. Wie bei jedem anderen Elektrogerät müssen Sie jedoch die gebührende Vorsicht walten lassen, um eine optimale Funktionsweise und Sicherheit zu gewährleisten. Bitte lesen Sie zu Ihrer eigenen Sicherheit die nachfolgenden Hinweise sorgfältig durch. Die Hinweise sind allgemeiner Natur und bieten Unterstützung bei der Handhabung aller elektronischen Geräte, wobei einige Punkte unter Umständen auf das gerade von Ihnen erworbene Produkt nicht zutreffen.

Luftzirkulation

Lassen Sie im Umkreis des Fernsehgerätes mehr als 10 cm Abstand, um eine ausreichende Belüftung zu ermöglichen. So wird der Fernseher vor Überhitzung und möglichen Schäden geschützt. Räume mit großer Staubentwicklung sollten als Standorte ebenfalls gemieden werden.

Beschädigung durch Hitze

Wenn Sie das Fernsehgerät der direkten Sonneneinstrahlung aussetzen oder in der Nähe eines Heizkörpers aufstellen, kann es unter Umständen beschädigt werden. Vermeiden Sie Standorte, an denen extrem hohe Temperaturen oder eine hohe Luftfeuchtigkeit vorherrschen. Am gewählten Gerätestandort darf die Temperatur nicht unter 5°C und nicht über 35°C liegen.

Stromversorgung

Die für dieses Gerät erforderliche Netzspannung beträgt 220–240 V bei 50/60 Hz Wechselstrom. Schließen Sie das Gerät niemals an Gleichstrom oder eine andere Stromquelle an. Beachten Sie stets, dass das Fernsehgerät NICHT auf dem Netzkabel stehen darf. Verwenden Sie nur das mitgelieferte Kabel.

Trennen Sie den Netzstecker NICHT vom Kabel, da im Stecker ein spezieller Funkentstörfilter integriert ist, dessen Funktion anderenfalls beeinträchtigt wäre.

FRAGEN SIE IM ZWEIFELSFALLE EINE KOMPETENTE ELEKTROFACHKRAFT.

Empfehlungen

Lesen Sie die Bedienungsanleitung, bevor Sie das Gerät in Betrieb nehmen.

Überprüfen Sie, ob alle elektrischen Kabel, einschließlich des Netzkabels, der Verlängerungskabel und der internen Verbindungen zwischen den einzelnen Gerätekomponten, ordnungsgemäß und entsprechend den Richtlinien des Herstellers angeschlossen wurden. Schalten Sie das Gerät aus, und ziehen Sie den Netzstecker, bevor Sie neue oder zusätzliche Komponenten anschließen.

Wenden Sie sich an Ihren Fachhändler, falls Sie Zweifel an der korrekten Installation, Funktionsweise oder Sicherheit des Gerätes haben.

WARNUNG: Um Verletzungen zu vermeiden, muss dieses Gerät gemäß den Installationsanweisungen sicher an der Wand/am Boden befestigt werden. Lesen Sie Seite 6.

Besondere **Vorsicht** ist angebracht, wenn sich Glasplatten oder Türen in der Nähe des Gerätes befinden.

ENTFERNEN SIE KEINE FEST ANGEBAUTEN GEHÄUSETEILE, DA ANSONSTEN GEFÄHRLICHE SPANNUNGEN FREIGESSETZT UND STROMFÜHRENDE TEILE OFFEN GELEGT WERDEN KÖNNEN.
DER NETZSTECKER DIENST ALS TRENNVORRICHTUNG UND SOLLTE DAHER GUT ZUGÄNGLICH SEIN.

Warnhinweise

Die Belüftungsschlitze des Geräts dürfen **NICHT** mit Zeitungen, Tischdecken, Vorhängen oder ähnlichen Stoffen abgedeckt werden. Durch Überhitzung können Schäden verursacht und die Lebensdauer des Gerätes verkürzt werden.

Elektrische Geräte dürfen **NICHT** mit Tropf- oder Spritzwasser in Berührung kommen. Achten Sie darauf, dass keine Behälter mit Flüssigkeiten, beispielsweise Blumenvasen, auf dem Gerät abgestellt werden.

Stellen Sie **KEINE** heißen Gegenstände oder offene Flammen, wie zum Beispiel brennende Kerzen oder Nachtlampen, auf dem Gerät oder in seiner Nähe ab. Hohe Temperaturen können zum Schmelzen von Kunststoff führen und Brände auslösen.



WARNUNG: Um das Ausbrechen eines Feuers zu verhindern, müssen Sie Kerzen und andere offene Flammen immer vom Gerät fernhalten.

Verwenden Sie **KEINEN** behelfsmäßigen Fernsehtisch, und befestigen Sie die Tischbeine **NIEMALS** mit Holzschrauben. Verwenden Sie aus Sicherheitsgründen nur vom Hersteller freigegebene und entsprechend den Anweisungen montierte Ständer, Halterungen oder Stative und die mitgelieferten Befestigungsmaterialien.

Lassen Sie das Gerät **NICHT** eingeschaltet, wenn Sie längere Zeit nicht anwesend sind, es sei denn, es ist ausdrücklich für den unbeaufsichtigten Betrieb gekennzeichnet oder verfügt über einen Standby-Modus.

Schalten Sie den Fernseher aus, und ziehen Sie den Netzstecker. Erklären Sie auch Ihren Familienmitgliedern, wie das Gerät auszuschalten ist. Für Personen mit Behinderungen müssen unter Umständen spezielle Vorkehrungen getroffen werden.

Benutzen Sie das Gerät **NICHT** weiter, wenn Sie Zweifel an der korrekten Funktionsweise haben oder das Gerät in irgendeiner Weise beschädigt ist. Schalten Sie es ab, ziehen Sie den Netzstecker, und wenden Sie sich an einen Fachhändler.

WARNUNG – Zu hohe Schalldruckpegel aus Ohr- oder Kopfhörern können Hörschäden und sogar den Verlust der Hörfähigkeit verursachen.

Achten Sie VOR ALLEM darauf, besonders bei Kindern, dass NIEMALS der Bildschirm und die Gehäuserückseite Schlägen oder Stößen ausgesetzt wird oder Gegenstände in Löcher, Schlitze oder andere Gehäuseöffnungen gesteckt werden. Dadurch werden der Bildschirm oder die internen Teile beschädigt.

Schließen Sie die mitgelieferten COMPONENT-Adapterkabel und AV-SCART-Adapterkabel NIEMALS an eine Wandsteckdose an. Diese Kabel sind NUR für das Einstecken in einen Anschluss vorgesehen, der sich für diesen Zweck an der Rückseite/Seite des Fernsehgeräts befindet.

Gehen Sie NIEMALS leichtfertig mit elektrischen Geräten jeglicher Art um – Vorsicht ist besser als Nachsicht!

Installation und wichtige Informationen

Wahl des Standorts

Stellen Sie das Fernsehgerät so auf, dass kein direktes Sonnenlicht oder starkes Licht darauf fällt. Wir empfehlen weiches, indirektes Licht, um bequem fernzusehen. Ziehen Sie gegebenenfalls die Vorhänge zu, oder schließen Sie die Jalousien, damit die Sonne nicht direkt auf den Bildschirm scheint.

Stellen Sie das Fernsehgerät auf eine stabile, ebene Oberfläche, die das Gewicht des Fernsehgeräts tragen kann. Um Verletzungen zu vermeiden und die Stabilität des Geräts zu gewährleisten, sichern Sie das Fernsehgerät nach der Aufstellung, indem Sie es mit einem Gurt auf einer ebenen Oberfläche oder mit den mitgelieferten P-Klemmen an der Wand mit einem stabilen Gurt befestigen. Ansonsten sichern Sie den Fernseher auf der Oberflächenebene mit der mitgelieferten Montageschraube.

LCD-Bildschirme werden unter Verwendung von Hochpräzisionstechnologie hergestellt, trotzdem können in einigen Bildschirmbereichen zuweilen fehlende Bildpunkte oder Leuchtflecken vorkommen. Dies ist jedoch kein Zeichen einer Fehlfunktion.

Stellen Sie sicher, dass das Fernsehgerät so aufgestellt wird, dass es weder umgestoßen noch von einem anderen Gegenstand getroffen werden kann, da der Stoß den Bildschirm zerstören oder beschädigen kann. Stellen Sie bitte auch sicher, dass keine kleinen Gegenstände in die Einschübe oder Öffnungen am Gehäuse gelangen können.

Verwendung einer Wandhalterung

Verwenden Sie für die Modellreihen 46WL, 55WL, 46YL und 55YL immer die vom Hersteller der Wandhalterung empfohlenen Schrauben.

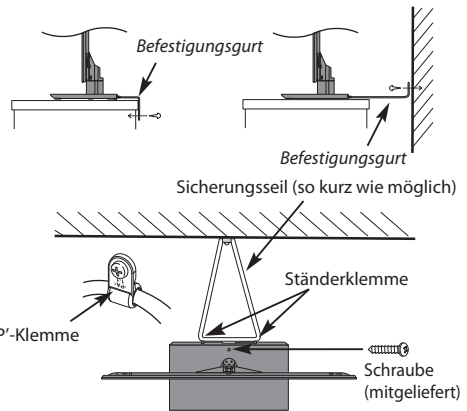

Das Aussehen des Standfußes hängt vom jeweiligen Modell ab

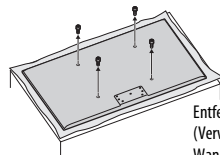

Entfernen der vier Schrauben.
(Verwenden Sie diese Schrauben nicht dazu, eine Wandhalterung zu befestigen.)

Verwendung von MHL (Mobile High-definition Link)

- Die Kompatibilität mit MHL-Geräten anderer Hersteller kann nicht garantiert werden.
- Toshiba übernimmt daher keine Gewährleistung für den Fall von Betriebsstörungen wie den nachfolgend aufgeführten, wenn ein MHL-Quellgerät an das Fernsehgerät angeschlossen wird.
 - Kein Bild oder Ton
 - Einige der Funktionen stehen bei Fernbedienung über das Fernsehgerät nicht zur Verfügung
- Wenn die MHL nicht ordnungsgemäß funktioniert, wenden Sie sich wegen Hinweisen zur Verwendung an den Hersteller des Quellgeräts.
- Trennen Sie nicht den Netzstecker wenn der TV eingeschaltet ist und das MHL-Gerät angeschlossen wird.
- Trennen Sie nicht den Netzstecker wenn der TV sich im Standby-Modus befindet und das MHL-Gerät angeschlossen wird.

Bitte beachten!

Die digitale Empfangsfunktion dieses Fernsehgeräts ist nur in den Ländern gültig, die im Abschnitt „Land“ des Menüs „Einstellung/Systeminstallation“ aufgeführt sind. Je nach Land/Region kann es vorkommen, dass einige Funktionen dieses Fernsehgeräts nicht zur Verfügung stehen. Es kann nicht garantiert werden, dass auch künftig neu eingeführte oder veränderte Sendeangebote und Dienste mit diesem Fernsehgerät empfangen werden können.

Unbewegte Bilder oder Bildbereiche, die für längere Zeit beim Empfang oder Einspielen etwa von 4:3-Sendungen, Videotext, Testbildern, PC-Anwendungen, Videospiele und Bildschirrmenus am Fernsehgerät anstehen, können sich auf dem Bildschirm „festbrennen“, d.h. die Konturen überlagern noch für längere Zeit die neuen Bilder. Reduzieren Sie deswegen zur Vermeidung dieses Effektes Kontrast und Helligkeit.

Lang andauerndes Anzeigen von 4:3-Bildern auf einem 16:9-Bildschirm kann zu einigem Nachleuchten des Bildes auf dem 4:3-Bereich führen. Dabei handelt es sich nicht um einen Defekt des LCD-Fernsehgerätes und fällt nicht unter die Herstellergarantie. Der regelmäßige Gebrauch von anderen Größendarstellungen (z. B. Superlive) verhindert ein permanentes Nachleuchten.

HAFTUNGSAUSSCHLUSSKLAUSEL

Toshiba haftet unter keinen Umständen für Verluste und/oder Schäden am Produkt, die durch folgende Ereignisse hervorgerufen werden:

- i) Brand;
- ii) Erdbeben;
- iii) Unfallschaden;
- iv) Absichtliche Zweckentfremdung bzw. falsche Verwendung des Produkts;
- v) Nutzung des Produkts unter ungeeigneten Bedingungen;
- vi) Verlust und/oder Schäden am Produkt, die auftreten, während sich das Produkt im Besitz eines Dritten befindet;
- vii) Jegliche Schäden oder Verluste, die durch Bedienfehler oder die Nichtbeachtung von Anweisungen aus der Bedienungsanleitung durch den Eigentümer verursacht werden;
- viii) Jegliche Verluste oder Schäden, die direkt auf die missbräuchliche Verwendung oder Fehlfunktion des Produkts bei gleichzeitiger Nutzung mit angeschlossenen Geräten zurückzuführen sind;

Weiterhin haftet Toshiba unter keinen Umständen für mittelbare Verluste und/oder Folgeschäden, einschließlich, jedoch nicht beschränkt auf folgende Schäden: Gewinnverlust, Geschäftsunterbrechung und Verlust gespeicherter Daten, unabhängig davon, ob dieser Datenverlust während des normalen Betriebs oder bei missbräuchlicher Nutzung des Produkts entstanden ist.

Bei Verwendung der USB-HDD (nicht mitgeliefert)

- Die Aufnahmefunktion wurde für private Nutzung und Unterhaltung in ihrer Heimumgebung entworfen. Bitte beachten Sie, dass jede kommerzielle Nutzung der Aufnahmefunktion zu Verletzung von Copyright von Autorenrechten führen kann. Toshiba bittet Sie, die Rechte an geistigem Eigentum Dritter zu respektieren.
- Bevor Sie eine Aufnahme auf ein an das Fernsehgerät angeschlossenes Gerät durchführen, machen Sie eine Testaufnahme und überprüfen Sie die Aufnahmeleistung.
- Programme, deren Aufnahme durch Copyrightschutz verboten ist, dürfen nicht aufgenommen werden.
- Toshiba ist nicht haftbar für Entschädigungen oder Nebenschäden jeder Art, die aus Inhalten entstehen, die nicht korrekt auf das Aufnahmegerät aufgenommen wurden, verändert wurden oder verloren gingen.
- Toshiba ist nicht haftbar für Schäden jeder Art (Versagen des Aufnahmegerätes, Veränderung oder Verlust der aufgenommenen Inhalte etc.), die aus einem Versagen, Bedienungsfehlern oder unsachgemäßer Bedienung durch die Kombination mit einem anderen Gerät entstehen.
- Wenn Sie eine USB-HDD, die vorher mit einem PC oder einem anderen Fernsehgerät benutzt wurde, verbinden und registrieren, werden alle Daten und aufgenommenen Programme, die auf der Festplatte gespeichert sind, gelöscht.
- Um eine USB-HDD, die mit diesem Fernsehgerät benutzt wurde, an einem PC zu benutzen, muss die Festplatte zuerst mit dem PC formatiert werden. Zu diesem Zeitpunkt werden alle Daten, die beim Gebrauch dieses Fernsehgerätes gespeichert wurden, gelöscht.
- Schalten Sie die Stromzufuhr zur USB-HDD nicht ab oder stecken Sie das Verbindungskabel nicht aus, während die USB-HDD in Betrieb ist. Dies kann zu einem Verlust der aufgenommenen Daten oder einer Fehlfunktion der USB-HDD führen.
- Wenn Sie ein USB-Bus-betriebenes Gerät an den USB1-Anschluss anschließen, kann dies die Aufnahme auf der USB-HDD beeinträchtigen.
- Die Aufnahmefunktion ist nicht in allen Ländern verfügbar.
- Bitte beachten Sie, dass Aufnahmen auf der USB HDD nicht länger abspielbar sind, nachdem die Hauptplatine des Fernsehgerätes während des Kundendienstes ausgetauscht wurde.

Bei der Verwendung von 3D-Brillen

Erhältliche 3D-Brille : Toshiba FPT-AG02G

Modellreihen YL86 und YL87: im Lieferumfang enthalten
Modellreihe WL86 : Nicht im Lieferumfang enthalten

- Die 3D-Aufnahmefunktion wurde für private Nutzung und Unterhaltung in Ihrer Heimumgebung entworfen. Bitte beachten Sie, dass jede kommerzielle Nutzung der 3D-Aufnahmefunktion zu Verletzung vom Copyright von Autorenrechten führen kann. Toshiba bittet Sie, die Rechte an geistigem Eigentum Dritter zu respektieren.

Hinweise zur Handhabung von 3D-Brillen

- Lassen Sie die 3D-Brille oder das Zubehör nicht in Reichweite von kleinen Kindern liegen.

Das Inhalieren oder Verschlucken kann zu Erstickung oder Verletzungen der Magenwand führen.

Gehen Sie sofort zum Arzt, wenn diese verschluckt werden.

- Sie dürfen die 3D-Brille nicht selbst reparieren, verändern oder auseinander nehmen.

Dadurch kann ein Brand ausgelöst werden oder Sie könnten sich unwohl fühlen, während Sie 3D-Bilder ansehen.

Wenden Sie sich an das Toshiba-Callcenter, wenn Ihre 3D-Brille repariert werden muss.

- Setzen Sie die Brille keiner starken Wärme aus, wie z. B. Sonne, Feuer oder ähnlichen Einflüssen.

Informationen zu 3D-Brillen

- Benutzen Sie die 3D-Brille nicht, wenn diese nicht ordnungsgemäß funktioniert oder kaputt ist.

Wenn Sie die 3D-Brille in diesem Zustand trotzdem benutzen, besteht die Gefahr von Verletzungen, Überanstrengung der Augen oder Unwohlsein.

Benutzen Sie die 3D-Brille nicht, wenn diese kaputt ist oder Risse aufweist.

- Beim Tragen der 3D-Brille sollten Sie weder aufstehen noch umhergehen.

Sie könnten Ihr Gleichgewicht verlieren und hinfallen oder sich anderweitig verletzen.

- Tragen Sie die 3D-Brille nur für das Ansehen von 3D-Filmen.

3D-Brillen erfüllen nicht die Funktion von Sonnenbrillen.

- Lassen Sie die 3D-Brille nicht fallen, üben Sie keinen Druck darauf aus und treten Sie nicht darauf.

Bei Nichtbeachtung kann das Glas kaputt gehen und es besteht die Gefahr einer Verletzung.

Wenn die 3D-Brille mit Flüssigkeit oder übermäßiger Hitze in Berührung kommt, besteht die Gefahr, dass die Flüssigkristall-Verschlussfunktion beschädigt wird.

- Wenn Ihre Nase oder Schläfen rot werden oder Sie Schmerzen oder Unwohlsein verspüren, nehmen Sie die 3D-Brille ab.

Die oben beschriebenen Symptome können auftreten, wenn Sie die 3D-Brille für längere Zeit benutzen, was außerdem zu Unwohlsein führen kann.

- Seien Sie vorsichtig, dass Sie sich nicht die Finger in den Scharnieren der 3D-Brille einklemmen.

Sicherheitshinweise zum Ansehen von 3D-Bildern

- Bei einigen Zuschauern kann es zu Krampfanfällen oder Ohnmacht kommen, wenn diese bestimmten flackernden Bildern oder Lichtern in bestimmten 3D-Filmen oder Videospielen ausgesetzt sind.

Jeder, der einen Krampfanfall, Verlust des Bewusstseins oder andere Symptome, die mit einer Epilepsie in Verbindung gebracht werden können, bereits erlebt hat, oder bei dem in der Familie bereits ein Fall von Epilepsie bekannt ist, sollte vor der Verwendung der 3D-Funktion einen Arzt um Rat fragen.

- Vermeiden Sie es, die 3D-Funktion unter dem Einfluss von Alkohol zu benutzen.
- Wenn Sie krank sind oder sich krank fühlen, sollten Sie keine 3D-Bilder ansehen und, falls erforderlich, Ihren Arzt um Rat fragen.
- Wenn Sie eines der folgenden Symptome beim Ansehen von 3D-Videobildern haben, hören Sie mit dem Ansehen auf und wenden Sie sich an Ihren Arzt:

Zuckungen, Augen- oder Muskelzucken, Verlust des Bewusstseins, verändertes Sehen, unbeabsichtigte Bewegungen, Orientierungslosigkeit, Überanstrengung der Augen, Übelkeit/Erbrechen, Schwindel oder Kopfschmerzen.

- Wenn Sie eine Ermüdung der Augen oder andere unangenehme Symptome beim Ansehen von 3D-Videobildern haben, nehmen Sie die 3D-Brille ab und unterbrechen Sie deren Benutzung, bis dieser Zustand wieder verschwunden ist.

- Bei einigen Zuschauern kann das Ansehen von 3D-Bildern zu Schwindel und/oder Orientierungslosigkeit führen.

Um Verletzungen zu vermeiden, platzieren Sie Ihr Fernsehgerät deshalb nicht in die Nähe von offenen Treppenschächten, Balkonen oder Drähten.

Setzen Sie sich außerdem nicht in die Nähe von Gegenständen, die zerbrechen könnten, wenn Sie unbeabsichtigt dagegen schlagen.

- Tragen Sie beim Ansehen von 3D-Bildern immer eine 3D-Brille.

Das Ansehen von 3D-Bildern ohne 3D-Brille kann zu einer Überanstrengung der Augen führen.

Benutzen Sie die angegebenen 3D-Brillen.

- Setzen Sie beim Ansehen von 3D-Bildern die 3D-Brille nicht schräg auf und legen Sie sich dabei nicht hin.

Wenn Sie sich beim Ansehen hinlegen oder die Brille gedreht wird, geht der 3D-Effekt verloren und es kann zu einer Überanstrengung der Augen kommen.

- Es wird empfohlen, dass die Augen des Zuschauers und die 3D-Brille auf gleicher Höhe mit dem Bildschirm sind.
- Wenn Sie eine Brille oder Kontaktlinsen verschrieben bekommen haben, tragen Sie die 3D-Brille darüber.

Das Ansehen von 3D-Bildern ohne entsprechende Sehhilfe kann zu einer Überanstrengung der Augen führen.

- Wenn die 3D-Bilder oft doppelt aussehen oder wenn Sie die Bilder nicht in 3D sehen können, hören Sie mit dem Ansehen dieser Bilder auf.

Wenn Sie das Ansehen der Bilder nicht unterbrechen, kann das zu einer Überanstrengung der Augen führen.

- Aufgrund einer möglichen Auswirkung auf die Sehentwicklung sollten Zuschauer von 3D-Videobildern mindestens 6 Jahre alt sein.

Kleinkinder oder Teenager können anfällig für Gesundheitsprobleme sein, die mit dem Ansehen von 3D zusammenhängen, daher sollte genau kontrolliert werden, dass die 3D-Bilder nicht zu lange und nicht ohne Pause angeschaut werden.

- Wenn Sie beim Fernsehen für eine längere Zeit zu nahe am Bildschirm sitzen, kann dies zu einer Überanstrengung der Augen führen.

Der ideale Abstand beim Fernsehen sollte mindestens drei Mal die Höhe des Bildschirms betragen.

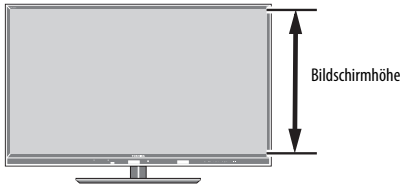

- Schauen Sie innerhalb des effektiven Blickwinkels auf das Fernsehgerät.

Es kann sonst sein, dass Sie das 3D-Bild nicht richtig sehen. Effektiver Blickwinkel:

- Innerhalb 30° horizontal, 20° vertikal

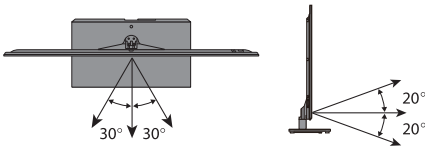

Hinweise zur Handhabung der 3D-Flüssigkristall-Shutterbrille

- Üben Sie keine übermäßige Gewalt auf die Linsen aus.
- Zerkratzen nicht Sie mit einem scharfen Gegenstand die Oberfläche der Linsen.
- Sie dürfen die 3D-Brille nicht fallen lassen oder verbiegen.

Hinweise zur IR-Datenübertragung

- Sie dürfen den IR-Sensor für die 3D-Brille am Fernsehgerät nicht blockieren, indem Sie Gegenstände davor stellen.
 - Sie dürfen den IR-Sensor an der 3D-Brille nicht mit Stickern oder Aufklebern verdecken.
 - Halten Sie den IR-Sensor an der 3D-Brille sauber.
 - Die Benutzung der 3D-Brille kann andere Infrarotkommunikationsgeräte beeinträchtigen. Es ist möglich, dass andere Infrarotkommunikationsgeräte die korrekte Funktion der 3D-Brille behindern.
- Benutzen Sie das Fernsehgerät und die 3D-Brille an einem Ort, an dem sie nicht mit anderen Geräten oder Produkten in Konflikt kommen.

Hinweise zum Fernsehen

- Die Qualität der 3D-Effekte und Bilder kann unterschiedlich sein, abhängig von der Qualität des Inhalts und der Fähigkeiten/Funktionen/Einstellungen des Anzeigegerätes.
- Wenn Sie Geräte wie z. B. ein Handy oder ein anderes tragbares Funkgerät in der Nähe der 3D-Brille benutzen, funktioniert die 3D-Brille möglicherweise nicht einwandfrei.
- Benutzen Sie das Produkt im folgenden Temperaturbereich, ansonsten kann die Qualität des 3D-Bildes oder die Zuverlässigkeit des Produkts nicht garantiert werden.
 - 3D-Brille: 0°C - 40°C
 - Fernsehgerät: 0°C - 35°C
- Wenn Sie eine Neonbeleuchtung benutzen, kann es je nach Frequenz des Lichts zu Flackern kommen. Verringern Sie in diesem Fall die Helligkeit der Neonbeleuchtung oder benutzen Sie eine andere Lichtquelle. (Sie sollten nicht in einem dunklen Raum fernsehen, dies gilt besonders für Kinder.)
- Tragen Sie die 3D-Brille ordnungsgemäß, ansonsten können Sie das 3D-Bild nicht richtig sehen.
- Wenn Sie keine 3D-Bilder auf diesem Gerät ansehen, nehmen Sie die 3D-Brille ab, ansonsten können Sie möglicherweise die Anzeige auf anderen Produkten wie z. B. einem PC, einer Digitaluhr oder einem Rechner nicht richtig sehen.

Informationen zum Anschlusskabel

- Benutzen Sie ein Highspeed- und hochwertiges HDMI-Kabel, wenn Sie Geräte wie z. B. einen 3D-kompatiblen BD-Player oder einen PC an das Fernsehgerät anschließen. Wenn Sie ein Standard-HDMI-Kabel benutzen, werden die 3D-Bilder möglicherweise nicht angezeigt.

Zur aufladbaren Lithium-Polymer-Batterie

- Nageln, oder hämmern oder treten Sie nicht auf die Batterie. Dies kann zu einem Kurzschluss führen, der eine Überhitzung, Bruch oder Feuer auslöst.
- Batterie nicht überhitzen, auseinandernehmen, kurzschließen oder in Feuer werfen. Dies kann Bruch oder einen Brand auslösen.
- Verbinden Sie das Batteriekabel nicht mit Metallgegenständen wie z. B. Drähten. Transportieren Sie oder bewahren Sie die Batterie auch nicht zusammen mit Metallgegenständen wie Halsketten oder Haarklammern auf. Dies kann zu einem Kurzschluss führen, der eine Überhitzung, Bruch oder Feuer auslöst.

Wenn Sie die 3D-PIN-Nummer vergessen haben:

Verwenden Sie die Master-PIN 1276 und geben Sie dann eine PIN Ihrer Wahl ein. Wählen Sie **3D PIN Setup** aus dem Menü **Präferenzen / 3D Einstellungen**, um den PIN einzugeben.

Zum Kamerasensor

Der Kamerasensor, der in diesem Fernsehgerät installiert ist, kann das Gesicht einer Person oder Bewegungen erkennen und Individuen durch ihre registrierten Gesichter identifizieren. Bitte beachten Sie, dass bestimmte Faktoren die Leistung der Sensorfunktion, wie weiter unten angegeben, beeinträchtigen können.

Allgemeine Sensorfunktion

- Damit der Sensor arbeiten kann, (gültig für alle Funktionen) müssen Sie sich innerhalb des unten angegebenen Erkennungsbereichs des Sensors befinden.
- Der ungefähre effektive Erkennungsbereich des Kamerasensors ist wie folgt. (Anmerkung: Distanz und Winkel des Erkennungsbereichs basieren auf Standardfernsehgebung und -Bedingungen.)
 - Horizontaler Winkel: etwa 58° (etwa 29° × 2)

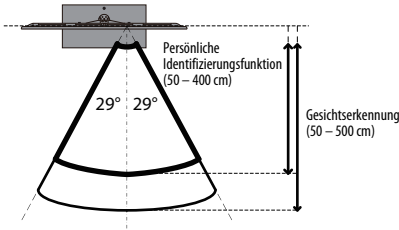

- Vertikaler Winkel: etwa 34° (nach oben etwa 27°, nach unten etwa 7°)

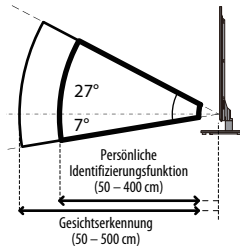

- Distanz: etwa 50 cm bis 500 cm (Persönliche Identifizierungsfunktion: etwa 50 cm bis 400 cm)
- **Stellen Sie keine Gegenstände, die die Erkennung blockieren oder die Erkennungsreichweite des Sensors reduzieren können, vor das Fernsehgerät.**

Bewegungserkennungsfunktion

- Die Bewegungserkennung kann durch die Umgebung beeinträchtigt werden, wie z. B. die Helligkeit des Raumes. Zusätzlich ist es möglich, dass sehr schwache, kleine oder flüchtige Bewegungen nicht erkannt werden.
- Die Sensorleistung kann durch einen hell erleuchteten Raum und verlängerte und deutliche Bewegungen verbessert werden.
- Sich bewegende Vorhänge, Haustiere oder Veränderungen der Beleuchtung innerhalb des Erkennungsbereichs können als Bewegung erkannt werden, auch wenn keine Person anwesend ist.
- Sie können das Betätigungsmenü des Kamerasensors dazu nutzen, zu überprüfen, ob keine Bewegungen von anderen Personen erkannt werden.

Gesichtserkennungsfunktion

- Der Sensor kann bis zu 8 Personen erkennen.
- Die Gesichtserkennung kann beeinträchtigt werden, wenn:
 - Ihr Gesicht verdeckt oder teilweise nicht erkennbar ist, z. B. durch Ihre Haare, eine Maske oder einen Hut,
 - Ihr Kopf geneigt oder zur Seite gedreht ist oder
 - Wenn Sie eine dunkle Brille tragen oder das Licht von Ihrer Brille reflektiert wird.
- Sie können das Bestätigungsmenü des Kamerasensors dazu benutzen, zu überprüfen, ob Ihr Gesicht erkannt wird.
- Der Kamerasensor kann Hintergrundbilder wie z. B. ein Porträtbild oder das Muster an der Wand als Augen oder Nase erkennen, selbst wenn sich keine Person im Raum befindet. Sie können das Bestätigungsmenü dazu benutzen, zu überprüfen, ob solche Objekte im Erkennungsbereich fälschlicherweise als Gesichter erkannt werden.
- Die Gesichtserkennung kann weniger effektiv sein bei dunkleren Hautfarben und in dunklerer Umgebung.
- Die Gesichtserkennung kann verbessert werden, wenn Ihr Gesicht klar erkennbar und gleichmäßig ausgeleuchtet ist. In dunklen Räumen kann die Gesichtserkennung verbessert werden, indem man den Raum hell erleuchtet. Wenn die Beleuchtung der Umgebung einen Schatten auf Ihrem Gesicht erzeugt, kann die Gesichtserkennung dadurch verbessert werden, die Beleuchtung so anzupassen, dass keine Schatten geworfen werden.

Persönliche Identifizierungsfunktion

- Die persönliche Identifizierungsfunktion ist Teil der Gesichtserkennungsfunktion. Die oben genannten Faktoren, die die Gesichtserkennung beeinträchtigen, gelten auch für die persönliche Identifizierungsfunktion.
- Die persönliche Identifizierung kann zusätzlich beeinträchtigt werden durch:
 - Ein Schattenmuster, das sich von dem unterscheidet, das bei der Registrierung Ihres Gesichtes aufgenommen wurde. Die Genauigkeit der persönlichen Identifizierung kann durch die Registrierung von zusätzlichen Bildern Ihres Gesichtes unter anderen Bedingungen verbessert werden.
 - Eine Umgebungsbeleuchtung, die sich von der bei der Registrierung Ihres Gesichtes herrschenden unterscheidet, wie z. B. bei Tag und bei Nacht. Die Genauigkeit der persönlichen Identifizierung kann durch zusätzliche Registrierung von Bildern Ihres Gesichtes bei anderer Umgebungsbeleuchtung verbessert werden.
 - Ob Sie eine Brille tragen oder nicht. Wenn Sie eine Brille tragen, empfehlen wir Ihnen, dass Sie Ihr Gesicht sowohl mit als auch ohne Brille registrieren.
 - Einen anderen Gesichtsausdruck. Die Genauigkeit der persönlichen Identifizierung kann durch die zusätzliche Registrierung von Bildern mit verschiedenen Gesichtsausdrücken verbessert werden.
- Die persönliche Identifizierung kann beeinträchtigt werden, wenn Gesichter ähnliche Eigenschaften haben. (z. B. Brüder, Schwestern, Zwillinge).
- Die persönliche Identifizierung ist weniger effektiv bei den Gesichtern kleiner Kinder.

Gesichtsregistrierungsfunktion

- In der persönlichen Identifizierungsfunktion können bis zu 4 Personen registriert werden. Dieselbe Person kann nicht zwei Mal registriert werden.
- Pro Person können bis zu 10 verschiedene Gesichtsbilder registriert werden. Die Genauigkeit der persönlichen Identifizierung kann durch die zusätzliche Registrierung von verschiedenen Gesichtsausdrücken, wie oben angegeben, verbessert werden.
- Es ist ratsam, Ihr Gesicht in Ihrer üblichen Zuschauerposition und mit Ihrem natürlichen Gesichtsausdruck zu registrieren. Erfolgt die Registrierung zu nah am oder zu weit vom Bildschirm entfernt, kann die Identifizierungsleistung behindert werden.

Die Fernbedienung

Einfacher, auf einen Blick, Überblick Ihrer Fernsteuerung.

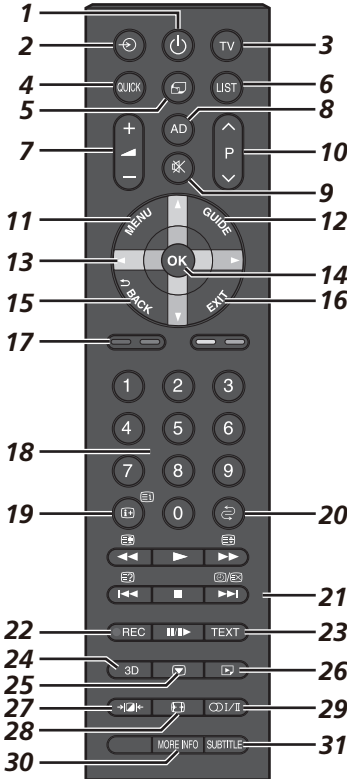

- 1 Für den Einschalt-/Standby-Modus
- 2 Zur Auswahl der externen Eingangsquellen
- 3 Zur Auswahl des TV-Modus
- 4 Zum Aufrufen des Schnellmenü
- 5 Zugang zur „TOSHIBA PLACES“ Hauptseite
Wenn keine Verbindung zum Netzwerk besteht, wird eine Fehlermeldung angezeigt.
- 6 Zum Aufrufen der analogen oder digitalen Kanalliste
- 7 Zum Ändern der Fernseherlautstärke
- 8 Zum Ein-/Ausschalten der Audio-Beschreibung
- 9 Zum Stummschalten des Fernsehertons
- 10 Zum Ändern der Programmpositionen
Zum Ändern der TEXT-Seiten
- 11 Bildschirm-Menüs
- 12 Zur Anzeige der digitalen Programmzeitschrift auf dem Bildschirm
- 13 Beim Benutzen von Menüs können Sie mit den Pfeilen den Cursor auf dem Bildschirm nach oben, unten, links oder rechts bewegen.
- 14 **OK** Zum Bestätigen Ihrer Auswahl

- 15 Zurück zum vorherigen Menü
- 16 Zum Verlassen von Menüs
- 17 **Farbtasten:** Tasten für Text und Steuerung von interaktiven Services
- 18 Zahlentasten
- 19 Zur Anzeige der Informationen auf dem Bildschirm
Zum Aufrufen der Indexseite im Text-Modus
- 20 Zum Rückkehren zur vorherigen Programmposition
- 21 **Im TV-Modus:**
 - Analoge Zeitanzeige
- Im Text-Modus:**
 - Zur Anzeige von verborgenem Text
Seite anhalten
 - Zum Vergrößern der Textanzeigegröße
 - Zur Auswahl einer Seite bei Anzeige eines normalen Bildes
- Beim Benutzen der Programmzeitschrift:**
 - 24 Stunden
 - +24 Stunden
 - 1 Seite
 - +1 Seite
- Bei der Wiedergabe:**
 - für ABSPIELEN
 - für ANHALTEN
 - für PAUSE/SCHRITT
Time Shift Aufnahme beginnen
 - für ÜBERSPRINGEN
RÜCKWÄRTS
 - für SCHNELLER RÜCKLAUF
für SCHNELLER VORLAUF
 - für ÜBERSPRINGEN
VORWÄRTS
- 22 Aufnahme von Fernsehprogrammen
- 23 Zum Aufrufen von Textservices
- 24 Wechsel zwischen 2-D- und 3-D-Modus
- 25 Bild anhalten
- 26 Zum Aufrufen des Media Player-Menüs
- 27 Auswählbare Bildvoreinstellungen
- 28 Breitbild-Anzeige
- 29 Stereo-/zweisprachige Übertragungen
- 30 Zum Aufrufen des Mehr Infos-Menüs
- 31 Digitale Untertitel und analoge TEXT-Untertitel-Seiten, falls verfügba

Deutsch

Einlegen der Batterien und Reichweite

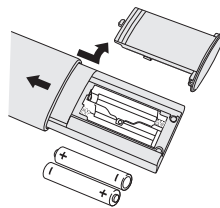

Nehmen Sie die Batterieabdeckung ab, so dass das Batteriefach sichtbar wird, und legen Sie die Batterien mit der richtigen Polarität ein. Geeignete Batterietypen für diese Fernbedienung sind AAA, IEC R03 mit jeweils 1,5 V.

In der Fernbedienung dürfen nicht gleichzeitig entladene und neue Batterien oder unterschiedliche Batterietypen verwendet werden. Wechseln Sie verbrauchte Batterien sofort aus, anderenfalls könnte das Batteriefach

durch auslaufende Säure beschädigt werden. Entsorgen Sie sie entsprechend den Richtlinien auf Seite 103 dieser Anleitung.

Warnung: Batterien dürfen keiner starken Wärme, z. B. durch Sonneneinstrahlung, Feuer oder ähnliche Einflüsse, ausgesetzt werden. Die Leistung der Fernbedienung verschlechtert sich ab einer Entfernung von 5 m bzw. außerhalb eines Winkels von 30° zum Mittelpunkt des Fernsehgerätes. Wenn sich die Reichweite verringert, müssen die Batterien möglicherweise ausgetauscht werden.

Anschluss externer Geräte

Schalten Sie alle Geräte am Netzschalter aus, bevor Sie externe Geräte anschließen. Falls das betreffende Gerät über keinen Netzschalter verfügt, ziehen Sie den Netzstecker aus der Steckdose.



Kabelklammern (für Ständer-Typ)

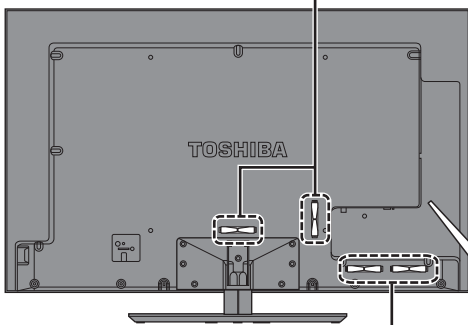

Kabelklammern (für Wandhalterung-Typ)

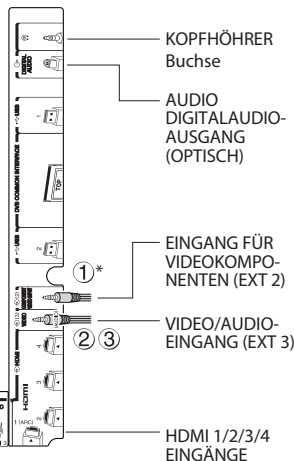
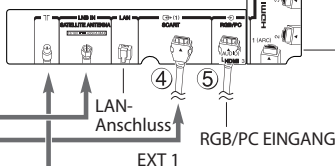

Satellitenschüssel

Antennenkabel

Medienrecorder

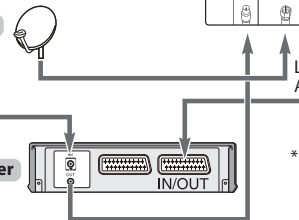

Antennenkabel:

Schließen Sie das Antennenkabel an die Antennenbuchse an der Rückseite des Fernsehgerätes an.
Bei Verwendung eines Decoders und/oder eines Medienrecorders ist zu beachten, dass das Antennenkabel über den Decoder und/oder den Medienrecorder mit dem Fernsehgerät verbunden werden muss.

Satellitenschüssel:

Schließen Sie den LNB der Satellitenschüssel an den **SATELLITE ANTENNA**-Anschluss am Fernsehgerät an. Sie können Fernsehen, Radio, interaktives Fernsehen und HD-Fernsehen kristallklar empfangen.

SCART-Kabel:

Schließen Sie den **IN/OUT**-Anschluss des Media Recorders an das Fernsehgerät an. Verbinden Sie die Buchse **TV** des Decoders mit dem Fernseher.

Schalten Sie vor dem Start der **Autom. Sendersuche** den Decoder und Medienrecorder in den **Standby**-Modus.

Der digitale Audioausgang ermöglicht den Anschluss eines geeigneten Surroundsoundsystems.

HINWEIS: Dieser Ausgang ist immer aktiv.

* Schließen Sie bei Verwendung des COMPONENT VIDEO INPUT (EXT 2), auch das AV-Adapterkabel ② (ROT-WEISSE Stecker) als Audiokabel an den VIDEO/AUDIO INPUT (EXT 3) an. Der EXT 3-Audioeingang wird gemeinsam genutzt.

HDMI® (High-Definition Multimedia Interface) ist eine Technik, die speziell für das Abspielen von DVDs den Anschluss von Decodern oder anderen Geräten mit digitalen Audio- und Videosignalen entwickelt wurde. Die für die HDMI-Anschlüsse zulässigen Video- oder PC-Signalfomate finden Sie auf Seite 105.

HINWEIS: Dieses Fernsehgerät kann zwar an HDMI-Geräte angeschlossen werden, aber es ist möglich, dass manche Geräte nicht richtig funktionieren.

Der **LAN**-Anschluss dient zum Anschluss des Fernsehgeräts an Ihr Heimnetzwerk. Dieses Fernsehgerät kann digitalen Inhalt abspielen, der auf einem DLNA CERTIFIED™-Produkt gespeichert ist, das über eine Serverfunktion verfügt.

An der Rückseite des Fernsehgerätes können die unterschiedlichsten Geräte angeschlossen werden. Lesen Sie daher unbedingt für alle Zusatzgeräte vorher die Bedienungsanleitungen der jeweiligen Hersteller.

Wenn das Fernsehgerät automatisch zur Anzeige des externen Geräts umschaltet, können Sie wieder in den normalen Fernsehmodus schalten, indem Sie die Taste für die gewünschte Programmposition drücken. Um wieder zum externen Gerät zu schalten, drücken Sie **↻**. Mit dieser Taste wählen Sie zwischen **DTV, EXT 1, EXT 2, EXT 3, HDMI 1, HDMI 2, HDMI 3, HDMI 4, PC und ATV**.

Wenn im DTV-Modus der externe Eingangsmodus ausgewählt ist, gibt der SCART-Anschluss keine Video-/Audiosignale aus.

Anschließen eines HDMI®- oder DVI-Geräts an den HDMI-Eingang

Am HDMI-Eingang des Fernsehgeräts können digitale Audiosignale und unkomprimierte digitale Videosignale von einem HDMI-Ausgangsgerät oder unkomprimierte digitale Videosignale von einem DVI-Ausgangsgerät (Digital Visual Interface) eingespeist werden.

An diesen Eingang kann digitales HDCP-Material (High-Bandwidth Digital-Content Protection) von EIA/CEA-861-D-fähigen Geräten der Unterhaltungselektronik (z. B. Set-Top-Box oder DVD-Player mit HDMI- oder DVI-Ausgang) eingespeist werden. Welche Videosignalfomate geeignet sind, erfahren Sie auf Seite 105.

HINWEIS:

- Einige ältere HDMI-Geräte funktionieren aufgrund der Anpassung an einen neuen Standard beim neuesten Modell des HDMI-Fernsehgeräts möglicherweise nicht einwandfrei. Bitte trennen Sie zuerst das HDMI-Kabel und versuchen Sie dann, die Optionen **INSTAPORT™** und **Inhaltstyp aktivieren auf „Aus“** zu stellen. Die ältere HDMI-Signalquelle sollte mit dem Fernsehgerät nun einwandfrei funktionieren. Siehe Seite 90.
- Unterstütztes Audioformat: lineares PCM, Dolby Digital (AC-3), Abtastrate 32/44,1/48 kHz.

So schließen Sie ein HDMI-Gerät an

Schließen Sie ein HDMI-Kabel (Steckertyp A) an den HDMI-Anschluss an.

Für einen einwandfreien Betrieb empfiehlt es sich, ein HDMI-Kabel mit dem HDMI-Logo (**HDMI**) zu verwenden.

- Wenn die HDMI-Verbindung 1080p und/oder das Fernsehgerät Auffrischungsraten von über 50 Hz unterstützt, brauchen Sie ein Kabel der Kategorie 2. Herkömmliche HDMI/DVI-Kabel arbeiten mit diesem Modell unter Umständen nicht einwandfrei.
- Über ein HDMI-Kabel werden Video- und Audiosignale übertragen. Separate analoge Audiokabel sind nicht erforderlich (siehe Abbildung).
- Lesen Sie den Abschnitt „HDMI 3 Ton“ auf Seite 90.

Rückseite des Fernsehgeräts

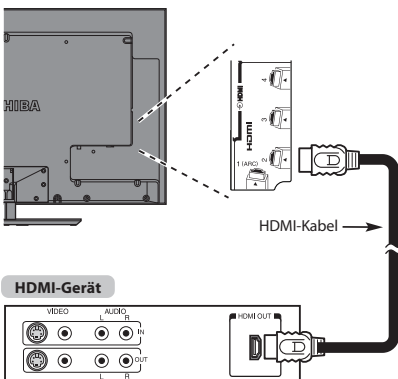

Zum Anzeigen der Videosignale vom HDMI-Gerät drücken Sie die -Taste, um den Modus HDMI 1, HDMI 2, HDMI 3 oder HDMI 4 auszuwählen.

So schließen Sie ein DVI-Gerät an

Schließen Sie ein HDMI-zu-DVI-Adapterkabel (HDMI-Steckertyp A) an den Anschluss HDMI 3 und ein Audiokabel an die Buchse PC/HDMI 3 (AUDIO) an (siehe Abbildung).

- Die empfohlene Länge des HDMI-zu-DVI-Adapterkabels beträgt 2 m.
- Über ein HDMI-zu-DVI-Adapterkabel werden nur Videosignale übertragen. Daher sind separate analoge Audiokabel erforderlich.
- Lesen Sie den Abschnitt „HDMI 3 Ton“ auf Seite 90.

Rückseite des Fernsehgeräts

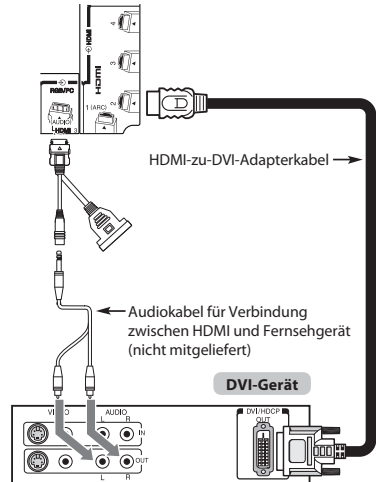

HINWEIS:

Um sicherzustellen, dass das HDMI- oder DVI-Gerät ordnungsgemäß zurückgesetzt wird, empfiehlt sich folgendes Vorgehen:

- Schalten Sie beim Einschalten der Geräte zuerst das Fernsehgerät und dann das HDMI- oder DVI-Gerät ein.
- Schalten Sie beim Ausschalten der Geräte zuerst das HDMI- oder DVI-Gerät und dann das Fernsehgerät aus.

ARC (Audio Return Channel)-Funktion von HDMI

Mit dieser Funktion kann das Audio-Signal des Fernsehgeräts über ein HDMI-Kabel an den AV-Verstärker gesendet werden. Es ist nicht notwendig, ein Kabel vom Audio-Ausgang des Fernsehgeräts an den Audio-Eingang des AV-Verstärkers anzuschließen, um den Ton, der vom Tuner des Fernsehgeräts empfangen wurde, über den AV-Verstärker wiederzugeben.

Rückseite des Fernsehgeräts

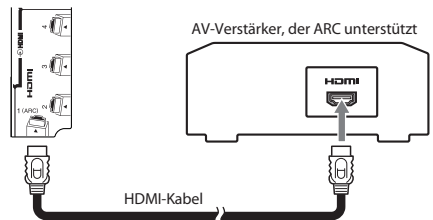

REGZA-LINK-Verbindung

Sie können die grundlegenden Funktionen der angeschlossenen Audio-/Videogeräte mit der Fernbedienung des Fernsehgeräts steuern, wenn Sie einen AV-Verstärker oder ein Wiedergabegerät anschließen, der bzw. das mit REGZA-LINK kompatibel ist. Ausführliche Informationen zur Konfiguration und zu den Funktionen finden Sie auf 93–95.

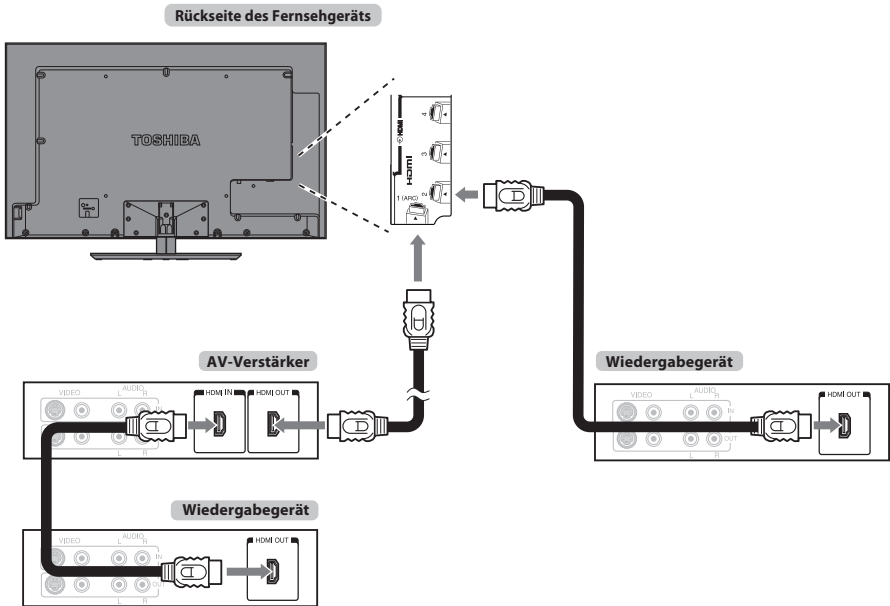

Für die oben dargestellte Konfiguration sind drei HDMI-Kabel erforderlich.

HINWEIS:

- Wenn mehrere Geräte angeschlossen sind, arbeitet die REGZA-LINK-Funktion möglicherweise nicht einwandfrei.
- Für einen einwandfreien Betrieb empfiehlt es sich, HDMI-Kabel mit dem HDMI-Logo (HDMI) zu verwenden.
- Diese Funktion ist verfügbar, wenn ein PC und ein AV-Verstärker getrennt angeschlossen sind. Sie funktioniert aber möglicherweise nicht ordnungsgemäß, wenn der PC über den AV-Verstärker angeschlossen ist.

Vorbereitungen für das Steuern von Geräten:

- Nehmen Sie die Anschlüsse wie oben dargestellt vor, und stellen Sie das Menü REGZA-LINK-Einstellung dann wie gewünscht ein (siehe Seite 93).
- Die angeschlossenen Geräte müssen ebenfalls eingestellt werden. Einzelheiten dazu finden Sie in der Bedienungsanleitung zum jeweiligen Gerät.
- Bei der REGZA-LINK-Funktion wird die CEC-Technologie wie mit dem HDMI-Standard festgelegt verwendet.
- Diese Funktion ist auf Modelle mit REGZA-LINK von Toshiba beschränkt. Allerdings übernimmt Toshiba keine Garantie für die Funktionsfähigkeit. Informationen zur Kompatibilität finden Sie in den jeweiligen Bedienungsanleitungen.

Anschließen eines Computers

Über eine RGB/PC- oder HDMI-Verbindung können Sie die Anzeige vom Computer auf dem Fernsehschirm anzeigen und den Ton über die Fernsehlautsprecher wiedergeben lassen.

So schließen Sie einen PC an den Anschluss RGB/PC an

Wenn Sie einen PC mit dem Fernsehgerät verbinden wollen, schließen Sie ein analoges RGB-Computerkabel (15-polig) an den Anschluss RGB/PC und ein PC-Audiokabel an den Anschluss PC/HDMI 3 (AUDIO) an. Wählen Sie das Menü **Präferenzen**, dann das Untermenü **AV-Anschluss** und dort **PC** in den Optionen für **PC/HDMI 3 Ton**.

Rückseite des Fernsehgeräts

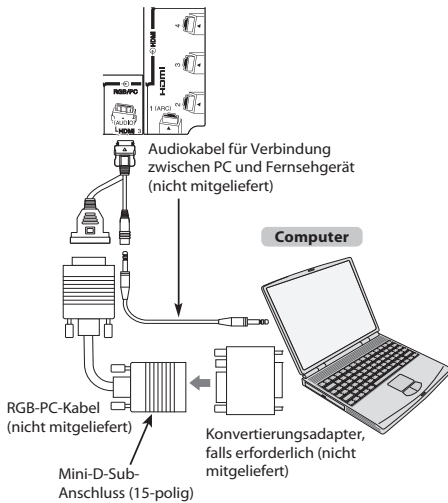

Stellen Sie am PC die Monitorausgangsaufösung ein, bevor Sie den PC an das Fernsehgerät anschließen. Geeignete PC-Signal-Formate finden Sie auf Seite 104.

Optimale Bildqualität erzielen Sie, wenn Sie die Funktion „PC Einstellung“ verwenden (siehe Seite 87).

HINWEIS:

- Die PC-Audioeingangsanlüsse am Fernsehgerät entsprechen den analogen HDMI 3 - Audioeingangsanlässen (siehe Seite 90).
- Nicht alle PC-Modelle können an dieses Fernsehgerät angeschlossen werden.
- Bei Computern mit einem kompatiblen Mini-D-Sub-Anschluss (15-polig) ist kein Adapter erforderlich.
- Je nach dem Titel auf einer DVD und den Spezifikationen des PCs, auf dem eine DVD-Video abgespielt wird, werden einige Szenen möglicherweise übersprungen, oder Sie können bei Szenen mit mehreren Blickwinkeln nicht in den Pausemodus schalten.
- An den Rändern des Bildschirms kann ein Balken erscheinen oder Teile des Bildes können verdeckt sein. Dies liegt an der Skalierung des Bildes durch das Fernsehgerät und stellt keine Fehlfunktion dar.

- Wenn der Computer-Eingangsmodus ausgewählt ist, sind einige der Funktionen des Fernsehgeräts nicht verfügbar, z. B. **Farbsystem** im Menü **Setup/Systeminstallation**.
- Einige PC-Modelle geben möglicherweise besondere Signale aus, die das Fernsehgerät nicht erkennen kann (siehe Seite 104).
- Wenn Sie bestimmte Computermodelle anschließen, die ein besonderes PC-Signal senden, wird das Computersignal möglicherweise nicht korrekt erkannt.

So schließen Sie einen PC an den Anschluss HDMI an

Wenn Sie einen PC an den HDMI-Anschluss am Fernsehgerät anschließen wollen, verwenden Sie ein HDMI-zu-DVI-Adapterkabel und ein analoges Audiokabel.

Wenn Sie einen PC mit einem HDMI-Anschluss anschließen, verwenden Sie ein HDMI-Kabel (Steckertyp A). Ein separates Analogkabel ist nicht erforderlich.

Rückseite des Fernsehgeräts

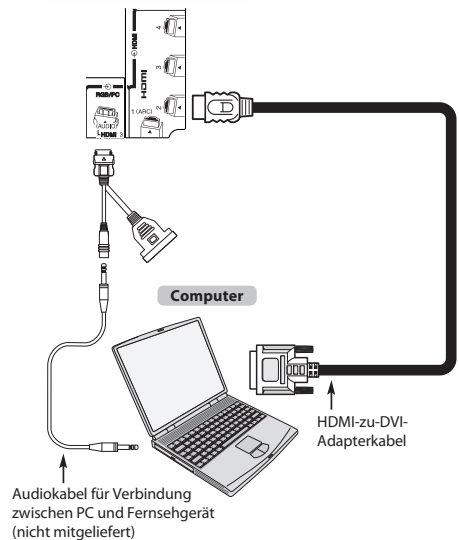

Welche PC- und Videosignalfomate geeignet sind, erfahren Sie auf Seite 105.

HINWEIS:

- Die Ränder des Bildes sind möglicherweise nicht zu sehen.
- Wenn Sie bestimmte Computermodelle anschließen, die ein besonderes PC-Signal senden, wird das Computersignal möglicherweise nicht korrekt erkannt.

Anschließen an ein Heim-Netzwerk

Über den LAN-Anschluss können Sie Ihr Toshiba-Fernsegerät mit Ihrem Heim-Netzwerk verbinden. Dieses revolutionäre Home-Entertainment-Netzwerkssystem können Sie nutzen, um auf Foto-, Video- und Audiodateien zuzugreifen, die als Dateien auf einem DLNA CERTIFIED™-Server gespeichert sind, und diese auf Ihrem Fernsehgerät abspielen/anzeigen.

HINWEIS:

- Wenn Sie eine Verbindung zu einem geteilten Netzwerk außerhalb Ihrer Wohnung herstellen, sollten Sie einen Router benutzen. Benutzen Sie immer DLNA CERTIFIED™-Produkte in privaten Netzwerkumgebungen.
- Wenn Sie einen Hub oder Switch verwenden, um das Fernsehgerät mit Ihrem Heim-Netzwerk zu verbinden, können Sie die automatische Einrichtung nicht nutzen und müssen die Netzwerkadresse manuell festlegen. Siehe Seite 52.
- Wenn Sie einen Router mit integrierter DHCP-Funktionalität verwenden, nutzen Sie die automatische Einrichtung. In diesem Fall funktioniert die Manuelle Einrichtung möglicherweise nicht.
- Wenn Sie das Fernsehgerät und den Computer direkt miteinander verbinden, verwenden Sie ein LAN-Crossover-Kabel.

So schließen Sie das Fernsehgerät an ein Heim-Netzwerk an - Verdrahtet

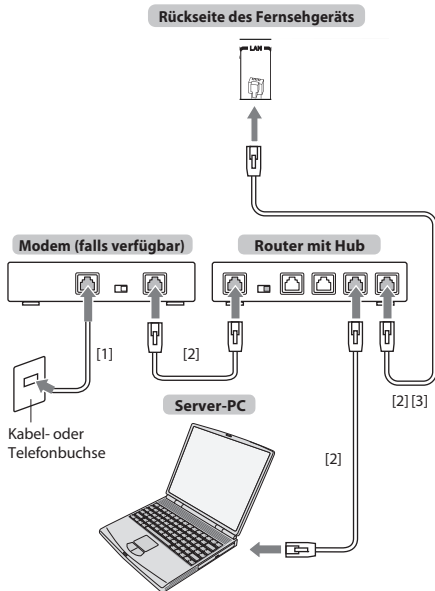

[1] Koaxial- oder Telefonkabel (abhängig von Ihrem Modemtyp)
 [2] Standard-LAN-Kabel
 [3] Schließen Sie KEINE Telefonbuchse direkt an den LAN-Anschluss des Fernsehgeräts an.

Anschluss des Fernsehgeräts an ein Heimnetzwerk über eine Internetverbindung - Drahtlos

Weitere Informationen finden Sie unter „Funkeinstellung“ auf Seite 49.

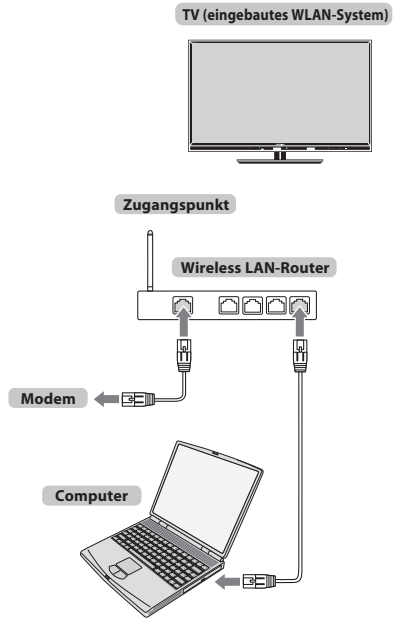

Einstellen der USB-HDD

Anschluss einer (nicht mitgelieferten) USB-HDD

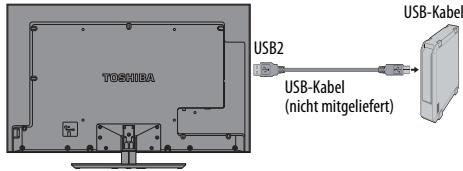

HINWEIS: Für Information zu den verfügbaren USB-HDD lesen Sie die „Produktinformation“ auf der Webseite.

Registrieren einer USB-HDD

Wenn Sie eine neue USB-HDD an den USB2-Anschluss des Fernsehgeräts anschließen, erscheint der folgende Bildschirm.

Ein nicht unterstütztes USB-Festplattenlaufwerk wurde festgestellt. Das USB-Festplattenlaufwerk registrieren?

Ja

1 Drücken Sie ◀ oder ▶, um **Ja** auszuwählen und drücken Sie **OK**.

Die Formationsbestätigung erscheint.

2 Drücken Sie ◀ oder ▶, um **Ja** auszuwählen und drücken Sie **OK**.

Die Registrierung beginnt.

3 Wenn Sie der USB-HDD einen Namen geben wollen, drücken Sie ◀ oder ▶, um **Ja** auszuwählen und drücken Sie **OK**.

Lesen Sie Seite 53 zur Eingabe von Zeichen.

Es können maximal 10 Zeichen eingegeben werden.

Wenn Sie den vorgegebenen Namen „USB HDD X“ vorziehen, wählen Sie **Nein** und drücken **OK**.

4 Die Geräteliste erscheint.

Geräteliste		
Geräte-Name	Registriert	Angeschlossen
USB HDD 1	<input checked="" type="checkbox"/>	<input type="checkbox"/>
USB HDD 2	<input checked="" type="checkbox"/>	<input type="checkbox"/>
USB HDD 3	<input checked="" type="checkbox"/>	<input checked="" type="checkbox"/>

Jetzt können Sie registrierte USB HDD benutzen.

Im LIST-Modus stehen die folgenden Hauptoperationen zur Verfügung:

- OK**-Taste Registrieren/Entfernen
- ROTER** Taste Unterbrechen
- GRÜNER** Taste Gerätenamen ändern
- GELBER** Taste Testen
- BLAUER** Taste Formatieren

HINWEIS:

- Um eine USB HDD vom Fernsehgerät abzutrennen, folgen Sie der Vorgehensweise im Abschnitt „Eine USB HDD abtrennen“ (Seite 62).
- Wenn Sie eine USB HDD verwenden, führen Sie, wenn nötig, die Einstellungen und Operationen, die im Abschnitt „Verwenden der USB HDD-Funktion“ (Seite 55) gezeigt werden, durch.
- Verbinden Sie die USB-HDD mit dem USB-2-Port. Aufnahmen und Abspielen können nicht durchgeführt werden, wenn sie mit dem USB-1-Port verbunden ist.
- Es können bis zu 8 USB HDD für dieses Fernsehgerät registriert werden.
- Aufgenommene Sendungen, die auf der USB HDD gespeichert werden, können nur auf diesem Fernsehgerät angesehen werden. Sie können nicht angeschaut werden, wenn sie an ein anderes Fernsehgerät (auch das gleiche Modell eines Fernsehgeräts), einen PC oder ein anderes Gerät angeschlossen ist.
- Wenn eine USB HDD neu registriert wird, wird sie nicht formatiert.
- Wenn eine USB HDD formatiert wird, werden alle auf der HDD gespeicherten Daten gelöscht.

Bedienelemente und Eingangsanschlüsse

Über die Eingangsbuchsen an der Seite des Fernsehgerätes lassen sich verschiedenste externe Geräte anschließen. Obwohl sich alle erforderlichen Anpassungen und Einstellungen an Ihrem Fernsehgerät mit der Fernbedienung vornehmen lassen, können Sie einige Funktionen auch direkt über die am Fernseher angebrachten Tasten steuern.

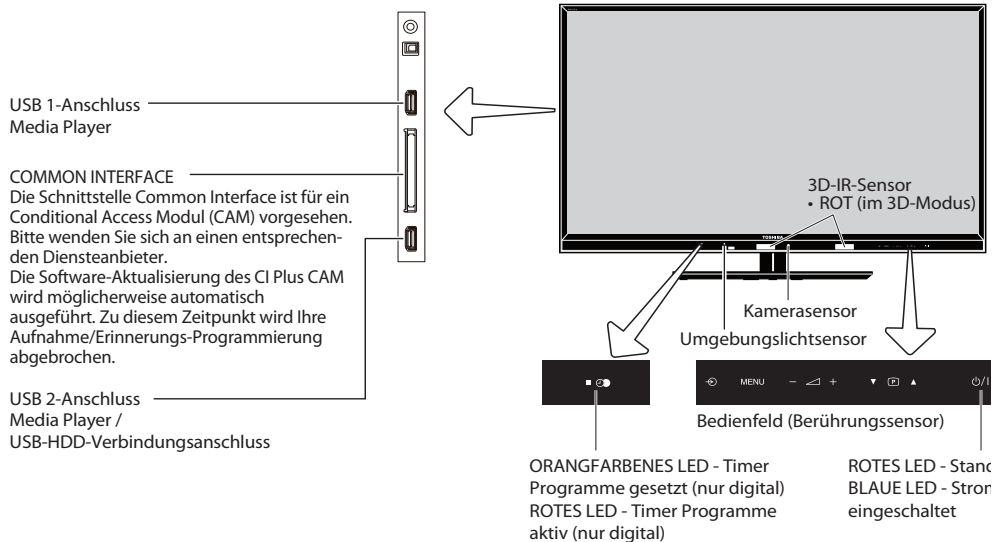

Einschalten

Wenn das GRÜNE LED nicht leuchtet, überprüfen Sie, dass der Stecker an die Stromversorgung angeschlossen ist und drücken Sie auf an der Fernbedienung; es kann einige wenige Minuten dauern Die BLAU LED-Anzeige leuchtet.

Um das Fernsehgerät in den Standby-Modus zu schalten, drücken Sie auf der Fernbedienung. Um zum Fernsehbild zurückzukehren, drücken Sie erneut. Unter Umständen dauert es einige Sekunden, bis das Bild erscheint.

Um Strom zu sparen:

Wir empfehlen Ihnen, das Fernsehgerät mit den Werkseinstellungen zu benutzen. Mit den Werkseinstellungen können Sie Strom sparen.

Das Herausziehen der Hauptstecker trennt die Stromzufuhr zu allen Fernsehern.

Wir empfehlen diese Maßnahme, wenn das Fernsehgerät für längere Zeit nicht gebraucht wird, z. B. wenn Sie in Urlaub sind.

Durch die Reduzierung der Helligkeit des Bildschirms wird auch der Stromverbrauch gesenkt.

Durch eine effiziente Energienutzung kann man den Energieverbrauch senken und durch niedrigere Stromrechnungen auch noch Geld sparen.

HINWEIS: Wenn Sie das Fernsehgerät in den Standby-Modus schalten wird zwar der Energieverbrauch gesenkt, es wird jedoch immer noch etwas Strom verbraucht.

Verwendung des Menüsystems

Drücken Sie **MENU** auf der Fernbedienung, um das Menü einzublenden.

Das Symbol der fünf Anfangsthemen erscheint. Da jedes Symbol durch drücken von oder auf der Fernbedienung ausgewählt wird, drücken Sie , um in ein Untermenü zu gehen und gehen Sie dann in ein weiteres Untermenü, um die Optionen zu sehen.

HINWEIS: Das gleiche Menü wird in den Modi DTV (Digital-TV) und ATV (Analog-TV) angezeigt. Wenn jedoch einige Elemente in einem Modus nicht verfügbar sind, sind diese Elemente ausgegraut.

Um die Option zu benutzen, drücken Sie und auf der Fernbedienung, um nach oben oder unten zu blättern, oder drücken Sie oder , um die gewünschte Einstellung auszuwählen. Befolgen Sie die Bildschirmanweisungen. Die Funktionen der einzelnen Menüs sind in dieser Bedienungsanleitung ausführlich beschrieben.

Verwendung der Steuerung und Anschlüsse des Fernsehgeräts

Um die Lautstärke zu ändern, berühren Sie vorsichtig +.

Um die Programmposition zu ändern, berühren Sie .

Berühren Sie **MENU** und + um die Ton- und Bildoptionen zu steuern.

Berühren Sie **MENU**, um den Vorgang abzuschließen.

Zur Auswahl des externen Eingangs berühren Sie , bis die passende Eingangsquelle gewählt ist.

Die Media Player Funktion bietet Zugriff auf Fotos, Film- und Musikdateien, die in einem USB-Speicher gespeichert sind, und über einen USB 1 oder USB 2 Anschluss oder an ein Netzwerkgerät angeschlossen sind.

Um Fernsehprogramme aufzunehmen oder abzuspielen, muss der USB-2-Anschluss mit der USB-HDD (nicht mitgelieferten) verwendet werden.

HINWEIS: Der USB-Anschluss hat nur einen begrenzten Funktionsumfang. Toshiba kann daher keine Haftung für Schäden an anderen angeschlossenen Geräten übernehmen.

Genauere Informationen entnehmen Sie bitte der Bedienungsanleitung des anzuschließenden Gerätes.

HINWEIS: Interaktive Video-Spiele, die das Abschließen einer „Waffe“ auf ein Ziel auf dem Bildschirm erforderlich machen, könnten auf diesem Fernseher nicht funktionieren.

Einrichtungsanwendung

Schalten Sie, bevor Sie das Fernsehgerät einschalten, Ihren Dekoder und Medienrekorder, wenn vorhanden, in den **Standby-Modus**, bevor Sie das Fernsehgerät einschalten. Nehmen Sie die Einstellung des Fernsehgerätes mit den Tasten der Fernbedienung vor, die auf Seite 11 erläutert sind.

Automatische Installation

- 1 Drücken Sie die Taste . Der Bildschirm **Menu Language** (Sprache) wird angezeigt. Dieser Bildschirm erscheint, wenn das Fernsehgerät zum ersten Mal eingeschaltet wird und jedes Mal, wenn **TV zurückstellen** ausgewählt wird.
- 2 Drücken Sie , um die Menüsprache zu wählen und drücken Sie **OK**.
- 3 Markieren Sie **Land** und drücken Sie oder für die Auswahl. Das Fernsehgerät ist nun so eingestellt, dass die Sender für das ausgewählte Land eingestellt werden können.

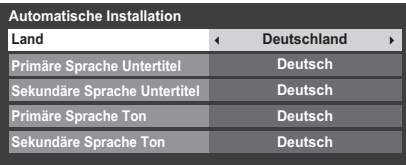

HINWEIS:

- Die folgenden Bildschirm-Menüs weichen leicht ab, je nachdem, welches Land Sie gewählt haben.
- Wenn es in der Liste kein Land gibt, das Sie auswählen möchten, wählen Sie **Andere**.

- 4 Wenn Sie **OK** drücken, wird der Bildschirm **Standort** angezeigt.



- 5 Drücken Sie oder zur Auswahl von **Zu Hause** oder **Geschäft**. Wählen Sie bei einer normalen Verwendung zu Hause die Option **Zu Hause**.

- 6 Drücken Sie **OK** und der Bildschirm **TV-Montage** wird angezeigt, drücken Sie oder zur Auswahl von **Ständer** oder **Wand**.

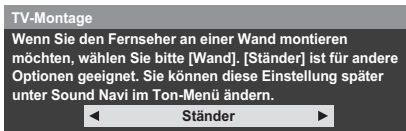

- 7 Drücken Sie **OK** und der Bildschirm **AutoView**. Drücken Sie oder , um **Ja** oder **Nein** zu wählen.

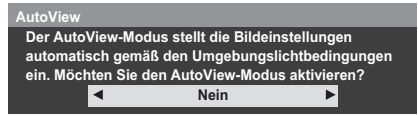

- 8 Drücken Sie **OK**. Wenn der Bildschirm **Ant./Kabel/Satellit** angezeigt wird, drücken Sie oder , um **Antenne**, **Kabel** oder **Satellit** auszuwählen, und drücken Sie dann **OK**, für die Markierung von (✓).

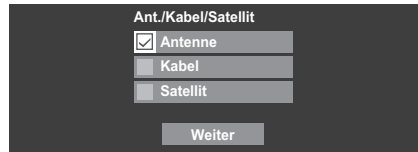

Wenn DVB-C in Ihrer Region nicht unterstützt wird, wird **Kabel** nicht angezeigt.

- Wenn Sie **Antenne** oder **Kabel** wählen, folgen Sie den Schritten 9 bis 12.
- Wenn Sie **Satellit** wählen, fahren Sie mit Schritt 13 fort.
- Wenn Sie **Antenne** (oder **Kabel**) und **Satellit** wählen, wird der Satelliteinstellungen-Startbildschirm automatisch angezeigt, nachdem die **Antenne**- (oder **Kabel**)-Suche beendet und **OK** gedrückt wurde.

- 9 Wählen Sie **Weiter** und drücken Sie **OK**. Der Startbildschirm **Autom. Sendersuche** erscheint mit der Option, zwischen **DTV** und **ATV**, **DTV** oder **ATV** zu wählen, falls verfügbar. Benutzen Sie oder , um den entsprechenden Modus zu wählen.

- 10 Drücken Sie oder , um **Suchlauf starten** hervorzuheben, und drücken Sie dann **OK**.

Das Fernsehgerät startet die Suche nach verfügbaren **DTV**- und/oder **ATV**-Kanälen. Der Fortschrittsbalken zeigt den Scanstatus an.

Sie müssen erst warten, bis das Fernsehgerät den Suchlauf abgeschlossen hat.

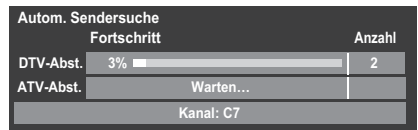

Nach Abschluss der Suche schaltet das Fernsehgerät automatisch auf den ersten Programmplatz um.

Auf dem Bildschirm **Autom. Sendersuche** wird die Gesamtzahl der gefundenen Programme angezeigt.

HINWEIS: Wenn es mehrere Kanäle mit der gleichen Kanalnummer gibt, wird ein Bestätigungsfenster erscheinen. Drücken Sie oder , um den Kanal zu wählen, den Sie wünschen.

11 Drücken Sie ◀ oder ▶ zur Anzeige der Listen **DTV** (Digitalkanäle) oder **ATV** (Analogkanäle).

12 Drücken Sie ▲ oder ▼, um durch die Liste zu gehen und einen Kanal zu wählen und drücken Sie **OK** zum Anschauen.

Im **ATV**-Modus könnten in einigen Bereichen Stationen mit gleichen Adressen erfasst werden und möglicherweise ist das Bild nicht deutlich und das Signal zu schwach. Daher kann die Senderreihenfolge mit **ATV Manuelle Sendersuche** geändert werden.

ERINNERUNG: Drücken Sie zu einer beliebigen Zeit **TV**, um zwischen den Modi **ATV** und **DTV** (DTV Ant TV/Radio/Text, DTV Cable TV/Radio/Text, DTV Sat TV/Radio/Text falls verfügbar) zu wählen.

HINWEIS: Die Zeit wird automatisch durch die Übertragung eingestellt, sie kann aber über **Ortszeiteinstellung** auf dem Bildschirm **DTV-Einstell.** vor- oder zurückgestellt werden.

13 Wählen Sie **Weiter** und drücken Sie **OK**. Der Bildschirm **Satelliten-Einstellungen** wird angezeigt. In diesem Fenster können Sie Satelliten hinzufügen, die Sie einstellen möchten, und detaillierte Einstellungen für die einzelnen Satelliten konfigurieren. Siehe „Satelliten-Einstellungen“ auf Seite 22.

Satelliten-Einstellungen

Umschalttyp	Keine		
LNB-Leistung	Ein		
No.	Satellit	Schüssel	LNB
1	ASTRA 19.2°E	1	1
2			
3			
4			

Transponder : 1/83 (10743 MHz)
Schüsseltyp : Feststehend
Niedrige LOF (MHz) : 9600
Obere LOF (MHz) : 10600

Beendet

Markieren Sie **Beendet** und drücken Sie **OK**.

14 Wenn Ihre Satellitenschüssel bewegt werden kann, wird der folgende Bildschirm **Positionierung** angezeigt.

Positionierung

Satellit : ASTRA 19.2°E

Transponder	1/83 (10743 MHz H)
Zu 0 gehen	
Gehen Sie zur gespeich. Pos.	
Schrittgröße	1
Positionierung	◀ W E ▶

Position speichern

Signalpegel 30%

Markieren Sie mit ▲ oder ▼ die Option **Positionierung** und drücken Sie ◀ oder ▶, um die Schüsselposition mit dem stärksten Signal zu finden.

Markieren Sie mit ▲ oder ▼ die Option **Position speichern** und drücken Sie **OK**, um die Schüsselposition zu speichern. Wiederholen Sie Schritt 13 und 14 für den nächsten Satelliten, falls nötig.

Wenn Ihre Satellitenschüssel nicht bewegt werden kann, wird der **Positionierung**-Bildschirm nicht angezeigt.

Passen Sie die Schüsselposition manuell an, um die maximale Signalstärke zu erreichen.

Markieren Sie **Beendet** und drücken Sie **OK**.

15 Wenn der Empfangstest erfolgreich abgeschlossen wurde, wird der Startbildschirm **Automatische Abstimmung** angezeigt.

Automatische Abstimmung - Satellit

Suchlauf starten

Satellit	◀ ASTRA(19.2°E) ▶
Abstastoption	Frei empfangbar

Sie können **Abstastoption** aus **Frei empfangbar** und **Alle** wählen.

16 Markieren Sie mit ▲ oder ▼ die Option **Suchlauf starten** und drücken Sie dann **OK**.

Das Fernsehgerät beginnt, nach verfügbaren **DVB-S**-Kanälen zu suchen. Der Fortschrittbalken zeigt den Scanstatus an.

Wenn die Suche abgeschlossen ist, zeigt der Bildschirm **Automatische Abstimmung** die Gesamtzahl der gefundenen Dienste.

17 Drücken Sie ▲ oder ▼, um durch die Liste zu gehen und einen Kanal zu wählen und drücken Sie **OK** zum Anschauen.

BEACHTEN SIE BITTE

Sie können außerdem jederzeit über das Menü **Automatische Installation** auf das Menü **Setup/Systeminstallation** zugreifen.

Ant./Kabel/Satellit (falls verfügbar)

Über dieses Menü können Sie die RF-Eingangskonfiguration einstellen.

- 1** Drücken Sie **MENU** / ◀▶, um das **Setup** Symbol zu markieren.
- 2** Drücken Sie ▲ / ◀▶, um das das **Systeminstallations**-Symbol zu markieren.
- 3** Drücken Sie **OK**, um das **Systeminstallations**-Menü anzuzeigen.
- 4** Drücken Sie ▲ oder ▼, um **Ant./Kabel/Satellit** auszuwählen und drücken Sie ◀ oder ▶ um **Antenne**, **Kabel** oder **Satellit** auszuwählen.

HINWEIS: Wenn Sie versuchen, die Einstellung **Ant./Kabel/Satellit** zu ändern, erscheint eine Warnmeldung, gefolgt von einer PIN-Eingabe (wenn die PIN eingestellt wurde) sowie einer Aufforderung für die **Autom. Sendersuche**.

5 Wenn **Ant./Kabel/Satellit** auf **Kabel** gesetzt ist, sind die folgenden Einstellungsoptionen im Bildschirm **Autom. Sendersuche** verfügbar.

Wählen Sie das Element durch Drücken der Taste **▲** oder **▼** aus, und wählen Sie die gewünschte Option mithilfe der Taste **◀** oder **▶** aus.

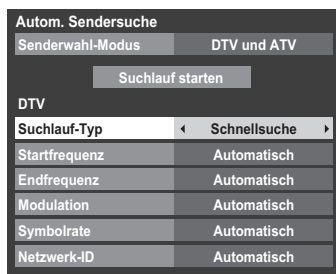

Mit Ausnahme der Elemente **DTV Suchlauf-Typ** und **DTV Modulation** haben alle der folgenden Elemente 2 Betriebsmodi. Der erste ist **Automatisch**, wobei der Wert für jedes Element vom System voreingestellt wird. Der zweite ist ein **Eingang**-Modus, bei dem Sie anstatt des voreingestellten Werts einen einzelnen Wert eingeben können. Wenn derzeit kein Kanal eingestellt ist und der Status **Eingang** ausgewählt wird, wird ein Systemstandardwert angezeigt. Wenn aber aktuell ein Kanal eingestellt ist, wenn auf das Element zugegriffen wird, wird der Wert des aktuellen Kanals angezeigt.

DTV Suchlauf-Typ:

Dieses Element bestimmt, ob eine **Schnellsuche** oder eine **Vollsuche** ausgeführt wird.

Die **Schnellsuche** ist eine vereinfachte Version der **Vollsuche**, die in kürzerer Zeit abgeschlossen sein soll.

DTV Startfrequenz:

Diese Option legt die Frequenz fest, ab der die Suche beginnt.

DTV Endfrequenz:

Diese Option legt die Frequenz fest, mit der die Suche endet.

DTV Modulation:

Sie können aus fünf QAM-Modulationseinstellungen wählen.

DTV Symbolrate:

Hierbei handelt es sich um die Baudrate (KS/s) des Scans.

DTV Netzwerk-ID:

Dies ist die Netzwerk-ID, die für den Scan genutzt wird. Dieses Element ist ausgegraut, wenn der DTV Suchlauf-Typ auf „Vollsuche“ gesetzt ist.

Satelliten-Einstellungen

Im Menü **Systeminstallation** können Sie **Satelliten** hinzufügen, die Sie einstellen möchten, und **detaillierte Einstellungen** für die einzelnen Satelliten konfigurieren.

So fügen Sie einen Satelliten hinzu:

- 1** Drücken Sie **MENU** / **◀▶**, um das **Setup** Symbol zu markieren.
- 2** Drücken Sie **▲** / **◀▶**, um das das **Systeminstallations**-Symbol zu markieren.
- 3** Drücken Sie **OK**, um das **Systeminstallations**-Menü anzuzeigen.
- 4** Drücken Sie **▲** oder **▼**, um **Satelliten-Einstellungen** zu wählen und drücken Sie **OK**.



- 5** Markieren Sie mit **▼** eine neue Zeile, um einen weiteren Satelliten hinzuzufügen und drücken Sie **OK**.
- 6** Drücken Sie **▼**, bis der richtige Satellit angezeigt wird, und drücken Sie **OK**.

So löschen Sie einen Satelliten:

- 1** Im Menü **Satelliten-Einstellungen** drücken Sie **▲** oder **▼**, um den Satelliten zu wählen, den Sie löschen möchten.
- 2** Drücken Sie die **ROTE** Taste. Ein Bestätigungsfenster wird angezeigt.
- 3** Wählen Sie mit **◀** oder **▶** die Option **Ja** und drücken Sie **OK**.

HINWEIS: Es ist nicht möglich, Position Nr. 1 zu löschen.

So bearbeiten Sie die Satelliten-Einstellungen:

- 1 Drücken Sie im Menü **Satelliten-Einstellungen** auf **▲**, um **Umschalttyp** zu markieren.
- 2 Wählen Sie mit **◀** oder **▶** die Option **Keine, ToneBurst, DiSeqC2way** oder **DiSeqC4way** als Satelliten-Umschalttyp.
- 3 Markieren Sie mit **▼** die Option **LNB-Leistung** und wählen Sie mit **◀** oder **▶** die Option **Ein** oder **Aus**.

So fügen Sie einen Transponder hinzu:

- 1 Drücken Sie im Menü **Satelliten-Einstellungen** auf **▲** oder **▼**, um die Zeile zu markieren, die Sie bearbeiten möchten, und drücken Sie **OK**.

1	ASTRA 19.2°E	1	1
---	--------------	---	---

- 2 Drücken Sie die **GRÜNE** Taste. Der Bildschirm **Transponder-Einstellungen** wird angezeigt.

Transponder-Einstellungen				
	Frequenz	Polarisierung	Symbolrate	S/S2
1	10743	H	22000	S
2	10773	H	22000	S
3	10788	V	22000	S
4	10817	V	22000	S
5	10832	H	22000	S
6	10847	V	22000	S
7	10861	H	22000	S
8	10876	V	22000	S

- 3 Markieren Sie mit **▲** eine neue Zeile.

Transponder-Einstellungen				
	Frequenz	Polarisierung	Symbolrate	S/S2
76	12640	V	22000	S
77	12662	H	22000	S
78	12669	V	22000	S
79	12692	H	22000	S
80	12699	V	22000	S
81	12721	H	22000	S
82	12728	V	22000	S
83				

- 4 Drücken Sie **OK**.

83	0	H	0	S
----	---	---	---	---

- 5 Bearbeiten Sie alle Parameter nach Bedarf und drücken Sie **OK**.

83	12731	H	22000	S2
----	-------	---	-------	----

So löschen Sie einen Transponder:

- 1 Drücken Sie im Menü **Transponder-Einstellungen** auf **▲** oder **▼**, um die Zeile zu markieren, die Sie löschen möchten.
- 2 Drücken Sie die **ROTE** Taste.

So bearbeiten Sie die Transponder-Einstellungen:

- 1 Drücken Sie im Menü **Transponder-Einstellungen** auf **▲** oder **▼**, um die Zeile zu markieren, die Sie bearbeiten möchten, und drücken Sie **OK**.
- 2 Wählen Sie mit **◀** oder **▶** die Option **Frequenz, Polarisierung, Symbolrate** oder **S/S2** und stellen Sie das Element mit den Zahlentasten ein, falls nötig.
- 3 Drücken Sie **OK**, um Ihre Einstellungen zu speichern.
- 4 Wiederholen Sie die Schritte 1 bis 3 für die anderen Zeilen.
- 5 Drücken Sie die **BLAUE** Taste, um die Bearbeitung abzuschließen, und kehren Sie zu den Satelliten-Einstellungen zurück.

Drücken Sie die **GRÜNE** Taste, um die Bearbeitung abzubrechen.

Drücken Sie die **GELBE** Taste, um alle Transponder-Einstellungen auf ihre Anfangseinstellungen zu setzen.

So wählen Sie den Schüssel-Typ aus:

- 1 Im Menü **Satelliten-Einstellungen** drücken Sie **▲** oder **▼**, um die erforderliche Satellitenleitung auszuwählen, und drücken Sie dann **OK**.
- 2 Markieren Sie mit **◀** oder **▶** die Option **Schüssel** und drücken Sie die **GRÜNE** Taste.

Antennen-Einstellungen	
Schüssel : 1	
Schüsseltyp	◀ Feststehend ▶

- 3 Wählen Sie mit **◀** oder **▶** die Option **Schüsseltyp**. Sie können **Bewegbar** oder **Feststehend** als Schüsseltyp wählen.

So wählen Sie die LNB-Einstellungen aus:

1 Im Menü **Satelliten-Einstellungen** drücken Sie **▲** oder **▼**, um die erforderliche Satellitenleitung auszuwählen, und drücken Sie dann **OK**.

2 Markieren Sie mit **◀** oder **▶** die Option **LNB** und drücken Sie die **GRÜNE** Taste.

LNB-Einstellungen	
LNB : 1	
Untere LOF	9750
Obere LOF	10600

3 Wählen Sie mit **▲** oder **▼** die Option **Untere LOF** oder **Obere LOF** und geben Sie die gewünschten Frequenzen ein.

Automatische Sendersuche

HINWEIS: Wenn neue Sender den Sendebetrieb aufnehmen, muss die Sendereinstellung des Fernsehgeräts erneut vorgenommen werden, um diese Sender empfangen zu können.

Bei der Autom. Sendersuche wird die Sendereinstellung des Fernsehgeräts vollständig neu eingestellt. So kann die Senderliste aktualisiert werden. Sie sollten die Autom. Sendersuche regelmäßig durchführen, um sicherzustellen, dass alle neuen Programme hinzugefügt werden. Dabei gehen alle aktuellen Kanäle und Einstellungen, d. h. gesperrte Kanäle, verloren.

1 Drücken Sie **MENU** / **◀▶**, um das **Setup** Symbol zu markieren.

2 Drücken Sie **▲** / **◀▶**, um das **Systeminstallation** Symbol zu markieren.

3 Drücken Sie **OK**, um das **Systeminstallation** Menü anzuzeigen.

4 Drücken Sie **▲** oder **▼**, um **Autom. Sendersuche** zu wählen und drücken Sie **OK**.

Systeminstallation	
Sprache	Englisch
Land	Deutschland
Ant./Kabel/Satellit	
Satelliten-Einstellungen	
Autom. Sendersuche	
ATV Manuelle Sendersuche	
DTV Manuelle Abstimmung	
DTV-Einstell.	

5 Für das Einstellen von DTV/ATV:

Es erscheint eine Meldung, in der Sie gewarnt werden, dass die bisherigen Programme und Einstellungen gelöscht werden.

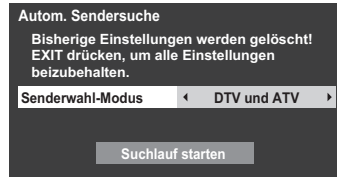

Wählen Sie mit **◀** oder **▶** die Option **DTV** und **ATV**, **DTV** oder **ATV** aus, falls verfügbar, markieren Sie dann **Suchlauf starten** und drücken Sie **OK**, um mit der **Autom. Sendersuche** fortzufahren.

HINWEIS: Wenn Sie im Feld **Land** des Menüs **Systeminstallation** die Option „**Andere**“ ausgewählt haben und einen anderen Senderwahl-Modus als „**DTV**“ auswählen, wählen Sie das optimale ATV-Sendesystem (B/G, I, D/K oder L).

Das Fernsehgerät sucht nach verfügbaren DTV- und/oder ATV-Sendern.

Sie müssen erst warten, bis das Fernsehgerät den Suchlauf abgeschlossen hat.

Wenn die Suche abgeschlossen ist, zeigt der Bildschirm **Autom. Sendersuche** die gefundenen Programme.

Für das Satelliten-Einstellen:

Es erscheint eine Meldung, in der Sie gewarnt werden, dass die bisherigen Programme und Einstellungen gelöscht werden.

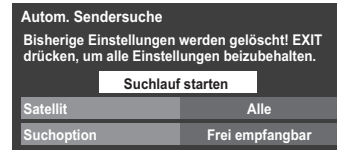

Markieren Sie mit **▲** oder **▼** die Option **Satellit** und wählen Sie dann mit **◀** oder **▶** den gewünschten Satellit (**No.1 Sat** ~ **No.4 Sat** oder **Alle**).

Sie können **Frei empfangbar** oder **Alle** als Suchoption wählen. Markieren Sie **Suchlauf starten** und drücken Sie **OK** zum Fortfahren mit der **Autom. Sendersuche**.

Wenn die Suche abgeschlossen ist, zeigt der Bildschirm **Autom. Sendersuche** die gefundenen Programme.

6 Drücken Sie **▲** oder **▼**, um durch die Liste zu gehen und einen Kanal zu wählen und drücken Sie **OK** zum Anschauen.

ATV Manuelle Sendersuche

Abstimmen

Als Alternative zum automatischen Sendersuchlauf können Sie am Fernsehgerät auch eine **ATV Manuelle Sendersuche** vornehmen. Beispiel: Sie können diese Funktion nutzen, wenn das Fernsehgerät nicht per SCART-Kabel an einen Medienrecorder/Decoder angeschlossen werden kann oder wenn Sie einen Sender in einem anderen System einstellen möchten.

Benutzen Sie die Tasten ◀ und ▶, um sich innerhalb des Bildschirmmenüs zu bewegen und die entsprechende Option für ATV Manuelle Sendersuche auszuwählen. Passen Sie dann mit ▲ oder ▼ die Einstellungen an.

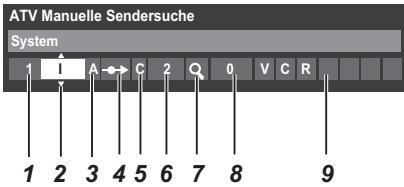

1 Position

Die Nummer, die auf der Fernbedienung gedrückt werden muss, um den Sender einzuschalten.

2 System

Betrifft nur bestimmte Regionen.

3 Farbsystem

Fabrikeinstellung ist Auto; diese sollte nur geändert werden, wenn Probleme zu erwarten sind, wie z. B. bei NTSC-Eingang von einem externen Gerät.

4 Überspr.

Stellen Sie für den ausgewählten Kanal Überspr. auf Ein (↻) oder Aus (→). Siehe Seite 26.

5 Signalklasse

Die Kanalklassifikation.

6 Kanal

Die Kanalnummer des Kanals, auf dem ein Sender übertragen wird.

7 Suchen

Suche nach einem Signal im Frequenzbereich.

8 Feineinstellung

Wird nur verwendet, wenn Störungen auftreten bzw. das Empfangssignal zu schwach ist. Siehe Seite 99.

9 Sender

Sendername. Verwenden Sie die Tasten ▲ ▼ und ◀ ▶ zur Eingabe einer Senderbezeichnung, die aus bis zu sieben Zeichen bestehen kann.

Gehen Sie folgendermaßen vor, um einem Decoder bzw. Medienrecorder eine Programmposition im Fernsehgerät zuzuweisen: Schalten Sie den Decoder ein, legen Sie einen Datenträger mit einem aufgezeichneten Film in den Medienrecorder ein, und drücken Sie PLAY (Wiedergabe). Nehmen Sie dann die manuelle Feineinstellung vor.

1

Drücken Sie im Menü **Systeminstallation** ▼, um **ATV Manuelle Sendersuche** auszuwählen und drücken Sie **OK**.

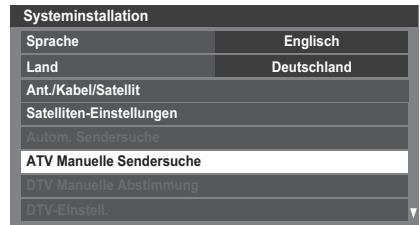

2

Benutzen Sie ▲ oder ▼, um die gewünschte Position auszuwählen. Wir empfehlen **Pos. 0** für einen Mediatisierender.

Pos.	Kanal	Sender
1	C2	
2	S10	
3	C7	
4	S40	
5	C22	
6	C25	
7	C28	
8	C30	

Verschiedene **Kanalnummern** können angezeigt werden.

3

Drücken Sie zur Auswahl **OK**. Wenn der für den Medienrecorder ausgewählte Kanal auf Überspringen gesetzt ist, sollte die Einstellung Überspr. vor dem Speichern aufgehoben werden.

4

Drücken Sie ▶, um **System** auszuwählen und drücken Sie ▲ oder ▼, um, wenn erforderlich, zu wechseln.

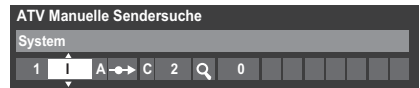

5

Drücken Sie anschließend die Taste ▶, um die Option **Suchen** auszuwählen.

6

Drücken Sie die Taste ▲ oder ▼, um den Suchlauf zu starten. Das Suchsymbol blinkt während des Suchlaufs.

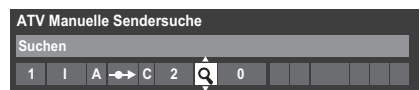

7 Jedes Signal wird auf dem Fernsehschirm angezeigt. Wenn nicht das Signal vom Medienrecorder angezeigt wird, drücken Sie erneut die Taste **▲** oder **▼**, um den Suchlauf wieder zu starten.

8 Wenn das Signal des Medienrecorders gefunden wurde, drücken Sie die Taste **▶**, um den Cursor in das Feld **Sender** zu setzen. Geben Sie mit **▲**, **▼**, **◀** und **▶** die gewünschten Zeichen ein, z. B. **Videorecorder**.

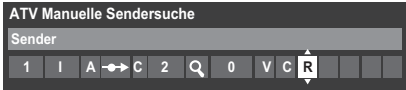

9 Drücken Sie die Taste **OK**, um die Nummer zu speichern.

10 Wiederholen Sie den Vorgang für jede **Position**, die Sie einstellen möchten, oder drücken Sie die Taste **BACK**, um zur Liste der Kanäle zu wechseln, und wählen Sie die nächste einzustellende Nummer.

11 Drücken Sie nach Abschluss des Vorgangs die Taste **EXIT**.

BEACHTEN SIE BITTE

Dieses Fernsehgerät hat direkte Kanaleingabe, wenn die Kanalnummern bekannt sind. Wählen Sie den Bildschirm **ATV Manuelle Sendersuche** in **Schritt 3**. Geben Sie die **Positionsnummer**, das **System** und dann **C** für Standardkanäle (terrestrisch) oder **S** für Kabelkanäle sowie die **Kanal-**Nummer ein. Drücken Sie die Taste **OK**, um die Nummer zu speichern.

Überspringen

Um bestimmte Kanäle für die Anzeige zu sperren, können Sie die entsprechenden Positionen überspringen.

1 Wählen Sie aus dem Menü **Systeminstallation** die Option **ATV Manuelle Sendersuche**.

2 Markieren Sie mithilfe der Taste **▲** oder **▼** die zu sperrende Position, und drücken Sie zur Auswahl die Taste **OK**.

ATV Manuelle Sendersuche

Pos.	Kanal	Sender
1	C2	
2	S10	
3	C7	
4	S40	ABC1
5	C22	ABC1
6	C25	
7	C28	
8	C30	

3 Drücken Sie die Taste **▶**, um die Option **Überspr.** auszuwählen.

4 Mit der Taste **▲** oder **▼** wird **Überspr.** eingeschaltet. Drücken Sie **OK**.

☞ Eine gesperrte Position wird auf dem Bildschirm durch dieses Symbol gekennzeichnet.

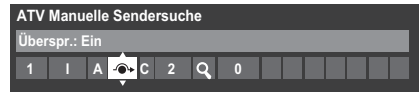

5 Drücken Sie die Taste **BACK**, und wiederholen Sie **Schritt 2**, oder drücken Sie die Taste **EXIT**.

Jede Position muss *einzel*n ausgewählt werden. Zum Ausschalten von **Überspr.** wiederholen Sie den Vorgang für jeden gewünschten Programmplatz.

Gesperrte Positionen **können nicht** mehr mit **P^** und **Pv** oder über die Tasten am Fernsehgerät ausgewählt werden. Der Zugriff über die Zifferntasten der Fernbedienung ist jedoch trotzdem noch **möglich**.

Positionen sortieren

Kanäle können auf die Position Ihrer Wahl verschoben und dort gespeichert werden.

1 Wählen Sie aus dem Menü **Systeminstallation** die Option **ATV Manuelle Sendersuche**.

2 Die Kanalliste wird jetzt angezeigt. Markieren Sie mithilfe der Taste **▲** oder **▼** den Kanal, den Sie verschieben möchten, und drücken Sie die Taste **▶**.

ATV Manuelle Sendersuche

Pos.	Kanal	Sender
2	S10	
3	C7	
4	C40	ABC1
5	C22	ABC1
1	C2	
6	C25	
7	C28	
8	C30	

3 Blättern Sie wieder mit den Tasten **▲** oder **▼** durch die Liste, bis Sie die gewünschte Programmposition erreichen. Bei diesem Vorgang werden die übrigen Kanäle entsprechend verschoben.

4 Drücken Sie **◀** zum Speichern des Programmplatzes.

Wiederholen Sie den Vorgang bei Bedarf, und drücken Sie anschließend **EXIT**.

DTV Manuelle Abstimmung

HINWEIS: Der Inhalt dieses Menüs ändert sich, je nach dem welcher DTV-Eingang (Antenne, Kabel, Satellit) zurzeit ausgewählt ist.

Manuelle Einstellung

Diese Funktion ist für Kundendiensttechniker verfügbar oder kann verwendet werden, um eine direkte Kanaleingabe vorzunehmen, wenn der Multiplex-Kanal bekannt ist.

- 1 Wählen Sie aus dem Menü **Systeminstallation** die Option **DTV Manuelle Abstimmung** und drücken Sie dann **OK**.

DTV Manuelle Abstimmung

Signalstärke SCHWACH MITTEL STARK

Qualität GUT

Kanal 13

Suchlauf starten

- 2 Geben Sie die Multiplexnummer über die Zifferntasten oder mithilfe von ◀ oder ▶ ein, um die Nummer nach oben oder unten anzupassen.
- 3 Markieren Sie **Suchlauf starten**, und drücken Sie dann **OK**. Das Fernsehgerät sucht automatisch nach diesem Multiplex.

DTV Manuelle Abstimmung

0 Neue Kanäle - insgesamt 6

Neu	Pos.	Name	Typ
	1	ABC ONE	<input type="checkbox"/>
	2	ABC TWO	<input type="checkbox"/>
	7	ABC THREE	<input type="checkbox"/>
	40	ABC NEWS 24	<input type="checkbox"/>
	51	ABCi	<input type="checkbox"/>

Wenn der Multiplex gefunden wird, werden alle Kanäle, die sich derzeit nicht in der Kanalliste befinden, hinzugefügt und die Kanalinformationen im oberen Bereich des Bildschirms werden aktualisiert.

- 4 Wiederholen Sie den Schritt bei Bedarf. Drücken Sie zum Beenden **EXIT**.

Manuelle Einstellung für DVB-C

Wenn **Ant./Kabel/Satellit** auf **Kabel** eingestellt ist, sind die folgenden **DTV Manuelle Abstimmung**-Elemente verfügbar.

Frequenz – Geben Sie eine spezielle, zu scannende Frequenz ein.

Modulation – Wählen Sie eine der fünf QAM-Modulationsoptionen.

Symbolrate – Geben Sie eine bestimmte Baudrate (KS/s) ein, die für den manuellen Scan verwendet wird.

Markieren Sie **Suchlauf starten** und drücken Sie dann **OK**.

Manuelle Einstellung für DVB-S

Wenn **Ant./Kabel/Satellit** auf **Satellit** eingestellt ist, sind die folgenden **DTV manuelle Abstimmung**-Elemente verfügbar:

DTV manuelle Abstimmung - Satellit

Signalstärke SCHWACH MITTEL STARK

Qualität SCHLECHT

Satellit ASTRA 28.2°E

Transponder 1/83

Frequenz 10714 MHz

Symbolrate 22000 KS/s

Polarisierung H

Suchoption Frei empfangbar

Suchlauf starten

Drücken Sie mit ▲ oder ▼ eine Option (**Satellit**, **Transponder**, **Frequenz**, **Symbolrate**, **Polarisierung** oder **Suchoption**) und wählen Sie dann mit ◀ oder ▶ die gewünschte Option aus.

Markieren Sie **Suchlauf starten** und drücken Sie dann **OK**.

DTV-Einstellungen

Kanäle (Antenne/Kabel)

Sie können die Kanalreihenfolge ändern, damit sie Ihren Wünschen entspricht.

- 1 Wählen Sie aus dem Menü **Systeminstallation** die Option **DTV-Einstell.**, und drücken Sie dann **OK**.
- 2 Wählen Sie **Kanäle**, und drücken Sie **OK**.



- 3 Für eine einfache Bedienung können Sie mit einer von zwei Methoden zu speziellen Stellen in der Liste springen.

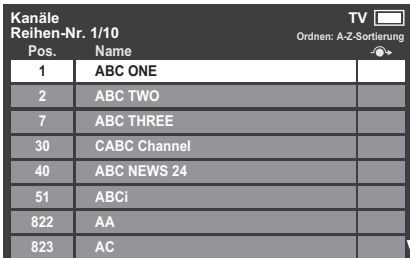

Reihen-Nr.-Sprung — Drücken Sie die **Zahlentasten** (0-9), um die Zeilennummer, die Sie auswählen wollen, einzugeben und drücken Sie dann **OK**.

Namensprung — Drücken Sie **◀◀** oder **▶▶**, um zum nächsten Sendernamen mit einem anderen Anfangsbuchstaben zu springen.

Es ist auch möglich, die Positionsnummer eines bestimmten Kanals zu ändern.

Umnummerieren — Drücken Sie die **ROTE**-Taste, um den markierten Kanal neu zu nummerieren. Bearbeiten Sie die Kanalnummer über die **Zahlentasten** und drücken Sie **OK**. Wenn die Positionsnummer, die Sie eingeben, schon existiert, wird ein Bestätigungsfenster erscheinen.



Beweg. — Drücken Sie die **GRÜNE**-Taste, um die **Beweg.**-Funktion zu aktivieren. Drücken Sie die Tasten **▲** oder **▼**, um den Kanal auszuwählen, den Sie bewegen möchten, und drücken Sie **OK** zur Überprüfung.

Wenn Sie mehrere Kanäle auf einmal verschieben möchten, wählen Sie einen anderen Kanal und markieren Sie ihn auf dieselbe Weise. Wiederholen Sie den Schritt bei Bedarf.

Sobald alle gewünschten Kanäle überprüft wurden, drücken Sie die Tasten **▲** oder **▼**, um den Fokus auf der Position zu platzieren, zu der Sie die Kanäle bewegen möchten. Die Kanäle werden über dem markierten Kanal eingefügt. Drücken Sie die **GRÜNE**-Taste, um die Kanäle zu verschieben.

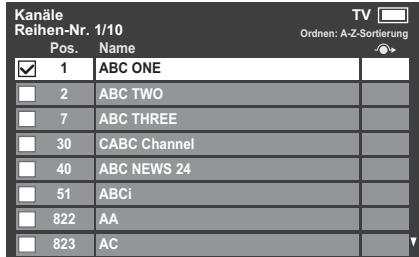

Ordnen — Drücken Sie die **GELBE**-Taste. Ein Bestätigungsfenster wird angezeigt. Drücken Sie **◀** oder **▶** zur Auswahl von **Ja** und drücken Sie **OK**.

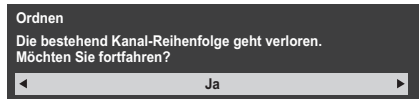

Das **Sortier-Typ**-Auswahlfenster wird angezeigt.



Drücken Sie **◀** oder **▶**, um den Sortier-Typ einzustellen.

- A-Z-Sortierung** Sendername-Reihenfolge (A bis Z)
- Nummer** Positionsnummer-Reihenfolge (numerische Reihenfolge)

Drücken Sie **▼**, um **Ordnen** zu markieren, und drücken Sie **OK**.

Kanäle (Satellit)

- 1 Wählen Sie aus dem Menü **Systeminstallation** die Option **DTV-Einstell.**, und drücken Sie dann **OK**.
- 2 Wählen Sie **Kanäle**, und drücken Sie **OK**.
Die Satelliten-Liste wird angezeigt.

Kanäle			Satellit TV <input type="checkbox"/>
Reihen-Nr.	3/1200		
Pos.	Sender	Satellit	
1	DDD	19.2°E	
2	AB	19.2°E	
3	E	19.2°E	
801	BBC	22.5°E	
802	BB	22.5°E	
803	BA	22.5°E	
822	AA	25.6°E	
823	AC	25.6°E	

- 3 Zur Erleichterung können Sie Ihre Kanal-Liste bearbeiten und sortieren.

Reihen-Nr.-Sprung — Drücken Sie die **Zahlentasten**, (0-9), um die Zeilennummer, die Sie auswählen wollen, einzugeben und drücken Sie dann **OK**.

Senderbuchstaben-Sprung — Drücken Sie **◀◀** oder **▶▶**, um zum nächsten Sendernamen mit einem anderen Anfangsbuchstaben zu springen.

Satellit-Sprung — Drücken Sie **◀◀** oder **▶▶**, um zum nächsten Kanal auf einem anderen Satelliten zu springen.

Umnummerieren — Genauso wie Antennen-/Kabelkanäle. Siehe Seite 28.

Beweg. — Genauso wie Antennen-/Kabelkanäle. Siehe Seite 28.

Ordnen — Drücken Sie die **GELBE**-Taste. Ein Bestätigungsfenster wird angezeigt. Drücken Sie **◀** oder **▶** zur Auswahl von **Ja** und drücken Sie **OK**.

Das Menü **Ordnen** wird eingeblendet.

Ordnen	
Gruppe	Nach Satellit
Sortier-Typ	Nummer
Voreinstellungs-Reihenfolge	Ja
Ordnen	

Gruppe — Drücken Sie **◀** oder **▶**, um **Alle** oder **Nach Satellit** auszuwählen.

Sortier-Typ — Drücken Sie **◀** oder **▶**, um den Sortier-Typ einzustellen.

A-Z-Sortierung — Sendernamen-Reihenfolge (A bis Z)

Nummer — Positionsnummer-Reihenfolge (numerische Reihenfolge)

Voreinstellungs-Reihenfolge — Drücken Sie **◀** oder **▶**, um **Ja** oder **Nein** einzustellen.

Dieser Eintrag wird gezeigt, wenn Land auf Deutschland eingestellt ist, und gilt nur für den Astra 19.2°E Satellit.

Drücken Sie **▼**, um **Ordnen** zu markieren und drücken dann **OK**.

Deutsch

Standby-Kanalaktualisierung

Wenn **Standby-Kanalaktualisierung auf Ein** gesetzt ist, wird automatisch die **Digitalsuche** ausgeführt, wenn sich das Fernsehgerät im **Standby-Modus** befindet, und alle neuen Kanäle werden gespeichert.

- 1 Wählen Sie aus dem Menü **Systeminstallation** die Option **DTV-Einstell.**, und drücken Sie dann **OK**.
- 2 Drücken Sie **▼** um die **Stand-by-Kanalaktualisierung** auszuwählen und drücken Sie **◀** oder **▶**, um **Ein** zu wählen.

DVB-Zeichenmenge

Mit dieser Funktion können Sie manuell die Zeichenmenge festlegen (**Standard** = Tabelle 0, **West** = Tabelle 5 oder **Latein-Alphabet 9**), die für **DVB-C**- oder **DVB-T**-Kanäle verwendet wird.

- 1 Wählen Sie aus dem Menü **Systeminstallation** die Option **DTV-Einstell.**, und drücken Sie dann **OK**.
- 2 Drücken Sie **▼**, um die **DVB-Zeichenmenge** auszuwählen und drücken Sie **◀** oder **▶** um **Standard**, **West** oder **Latein-Alphabet 9** auszuwählen.

Dynamische Abtastung

Wenn sich die **Senderinformationen** in Ihrem **DVB-T-Empfangsbereich** geändert haben, wird auf dem **Fernsehbildschirm** die **Popup-Meldung** **„Die Senderinformationen haben sich geändert. Möchten Sie eine erneute Abtastung starten?“** Wählen Sie **Ja** oder **Nein**. Wenn Sie nicht möchten, dass das Fernsehgerät Änderungen erkennt, und Sie zum erneuten Scannen auffordert, stellen Sie diese Funktion auf „**Aus**“.

- 1 Wählen Sie aus dem Menü **Systeminstallation** die Option **DTV-Einstell.**, und drücken Sie dann **OK**.
- 2 Drücken Sie **▼**, um **Dynamische Abtastung** zu wählen und drücken Sie **◀** oder **▶**, um **Ein** zu wählen.

Standorteinstellung

Sie können entweder den Modus **Zu Hause** oder **Geschäft** wählen. **Zu Hause** wird für die normale Verwendung zu Hause empfohlen. Wählen Sie **Geschäft**, wenn Sie z. B. ein Fernsehgerät für die Präsentation in einem Geschäft usw. verwenden.

- 1 Wählen Sie im Menü **Systeminstallation** die Option **Standort**.
- 2 Drücken Sie ◀ oder ▶ zur Auswahl von **Zu Hause** oder **Geschäft**.

Analog-Abschaltung

Bei diesem Gerät handelt es sich um ein **Digital**-Fernsehgerät, das die Anzeige von **digitalen** und **analogen** Programmen ermöglicht. Es ist aber sehr wahrscheinlich, dass während der Nutzungsdauer dieses Geräts **analoge** Programme abgeschaltet werden, um Platz für neue **digitale** Programme zu schaffen.

Diese ‚Abschaltung‘ wird in mehreren Phasen ablaufen, die im Voraus in Ihrem Gebiet angekündigt werden. Wir empfehlen, dass Sie nach jeder Phase die Sendereinstellung des Fernsehgeräts erneut durchführen, um sicherzustellen, dass bestehende und neue **digitale** Programme unterbrechungsfrei genutzt werden können.

Allgemeine Bedienelemente

Schnellmenü

Mit **Schnellmenü** können Sie schnell auf einige Optionen zugreifen, wie **Bildmodus**, **Bildgröße**, **Persönlicher Modus**, **Mehr Infos**, **Aus-Timer** usw.

Drücken Sie die Taste **QUICK**, um das **Schnellmenü** anzuzeigen, und wählen Sie mit **▲** oder **▼** die Option.

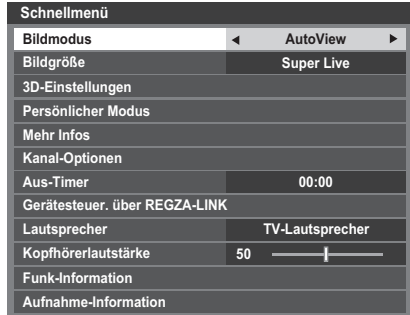

HINWEIS: Schnellmenü-Elemente unterscheiden sich abhängig vom aktuellen Modus.

Beispiel Schnellmenü-Element

Modus	Schnellmenü-Element	Beschreibung	
Beim Anzeigen eines Fernsehsenders oder von Bildern über den externen Eingang	Bildmodus	Siehe Seite 41.	
	Bildgröße	Siehe Seite 39.	
	3D-Einstellungen	Siehe Seite 34.	
	Persönlicher Modus	Siehe Seite 91.	
	Mehr Infos	Siehe Seite 81.	
	Kanal-Optionen	Siehe Seite 84.	
	Aus-Timer	Siehe Seite 80.	
	Gerätesteuer. über REGZA-LINK	Siehe Seite 94.	
	Lautsprecher	Siehe Seite 94.	
	Kopfhörerlautstärke	Siehe Seite 38.	
Einzelfenster oder 3D-Einzelfenster	Funk-Information	Siehe Seite 51.	
	Aufnahme-Information	Siehe Seite 63.	
	Bei der Verwendung von EPG	Genre-Farbe	Siehe Seite 82.
		EPG-Aktualisierung/ EPG-Aktualisierung abbrechen	Siehe Seite 82.
	Media Player (Multibildansicht, Listenansicht)	Ordnen	Siehe Seite 71.
Wiedergabemodus		Siehe Seite 72.	
Intervallzeit		Siehe Seite 71.	
Wiederholen		Siehe Seite 71.	
Shuffle		Siehe Seite 75.	
Geräte-Information		Siehe Seite 72.	
Funk-Information		Siehe Seite 51.	

Modus	Schnellmenü-Element	Beschreibung
Bilderrahmen (Gesamter Bildschirm)	Bild	Siehe Seite 41.
	Bildgröße	Siehe Seite 39.
	3D-Einstellungen	Siehe Seite 34.
	Persönlicher Modus	Siehe Seite 91.

Auswahl der Kanäle

Um einen Kanal zu wählen, verwenden Sie die Zifferntasten auf der Fernbedienung.

Kanäle können auch mit **P▲** und **P▼** ausgewählt werden.

Um Informationen auf dem Bildschirm anzuzeigen, *d. h.* Kanal, Eingangsmodus oder Stereo/Mono-Signal, drücken Sie **[i+]**. Drücken Sie die Taste erneut, um den Vorgang abzubrechen.

Die Uhrzeitanzeige – nur analog

Die Option **Uhrzeitanzeige** ermöglicht die Anzeige der aktuellen Uhrzeit (Videotext) auf dem Bildschirm.

Wenn Sie während einer Fernsehsendung die Tasten **[⊞]**/**[⊞]** auf der Fernbedienung drücken, wird die genaue vom Sender übertragene Uhrzeit eingeblendet. Diese Anzeige wird nach etwa 5 Sekunden wieder ausgeblendet.

HINWEIS: In einigen Fällen ist diese Anzeige möglicherweise nicht verfügbar.

Übertragungen in Stereo und 2-Kanalton

Bei DTV-Programmen

Bei Stereo- oder 2-Kanal-Mono-Sendungen drücken Sie **⊞/⊞** und wählen Sie mit **◀** oder **▶** die Einstellungen.

Modusanzeige	▶ drücken
⊞ Stereo	Stereo → Links → Rechts
● 2-Kanalton Mono	Sprache 1 → Sprache 2 → 2-Kanalton
○ Mono	–
⊞ Mehrkanal	–

Bei Sendungen mit mehreren Sprachkanälen drücken Sie wiederholt **⊞/⊞**, um die Audiosprache zu ändern (siehe „Audiosprachen“ auf Seite 85).

Bei ATV-Programmen

Wenn Sendungen in Stereo oder mit 2-Kanalton übertragen werden, wird für einige Sekunden die Anzeige Stereo oder 2-Kanalton am Bildschirm eingeblendet. Diese Anzeige erscheint kurzzeitig nach jedem Umschalten der Position. Falls kein Stereo-Ton gesendet wird, wird stattdessen das Wort Mono eingeblendet.

Stereo... Drücken Sie **⊞/⊞** zur Auswahl von **Stereo** oder **Mono**.

Zweisprachig... Zweisprachige Sendungen (2-Kanalton) sind relativ selten. Bei einer solchen Sendung wird die Anzeige **2-Kanalton** eingeblendet. Wählen Sie die gewünschte Programmnummer. Wenn die Anzeige **2-Kanalton** eingeblendet wird, können Sie mit der Taste **⊞/⊞** zwischen **Sprache 1**, **Sprache 2** oder **Mono** wählen.

Verwenden der 3D-Funktionen

Vor der Verwendung der 3D -Programmierung sehen Sie bitte im Abschnitt „Bei der Verwendung von 3D-Brillen“ auf Seite 8 nach und befolgen Sie dort die Anweisungen.

Für das Ansehen der 3D-Programmierung benötigen Sie das Folgende:

- TOSHIBA 3D-Brille FPT-AG02G
Modellreihen YL86 und YL87: im Lieferumfang enthalten
Modellreihe WL86 : Nicht im Lieferumfang enthalten
- Kompatibles 3D-Wiedergabegerät oder 3D-Quelle
- 3D-kompatibles hochwertiges HDMI-Kabel

Benutzen der 3-D-Brille

Namen und Funktionen

Linse (Flüssigkristall-Shutter)

Ein rechtes und linkes Flüssigkristall-Shutter öffnet und schließt sich alternativ mit den Bildern für das linke und rechte Auge, die auf den Fernsehschirm projiziert werden. Auf diese Weise werden 3-D-Bilder wiedergegeben.

Netzschalter und Netzlampe

Schaltet die Energiezufuhr der 3-D-Brille mit dem Schalter ein oder aus.

- Beim Betrieb blinkt die Netzlampe einmal alle 2 Sekunden.
- Wenn der Strom ausgeschaltet wird, geht die Lampe aus.

Netzschalter



Netzlampe

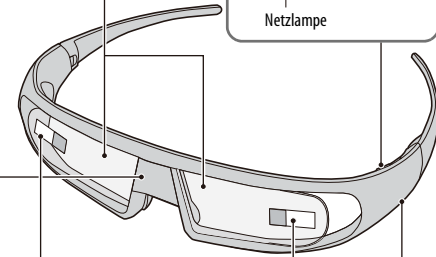

Schutzfilme

Ziehen Sie diese vor der ersten Benutzung ab.

Infrarotempfangsteil

Empfängt das Infrarotsignal für die Flüssigkristall-Shutter-Kontrolle, das vom Fernsehgerät gesendet wird.

USB-Anschluss

Zum Laden der Batterie verbinden Sie ihn über das Batterieladekabel mit dem Fernsehgerät.



Einstellen der 3-D-Brille:

- 1 Vor dem ersten Gebrauch Schutzfilm von den Linsen abziehen.
- 2 Schalten Sie die Energiezufuhr der 3-D-Brille mit dem Schalter ein.

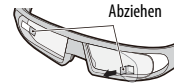

HINWEIS: Wenn die Infrarotverbindung der 3-D-Brille mit dem Fernsehgerät für mehr als 5 Minuten unterbrochen wird, schaltet sich die 3-D-Brille automatisch aus, um die Batterie zu schonen.

Laden der Batterie:

Wenn die 3-D-Brille eingeschaltet ist, während die Batterie Ladung niedrig ist, blinkt die Netzlampe 5 Mal. (Wenn die Batterie leer ist, wird die Netzlampe nicht blinken oder leuchten.)

- 1 Schalten Sie die 3-D-Brille mit dem Netzschalter aus und verbinden Sie sie über das Batterieladekabel mit dem Fernsehgerät.

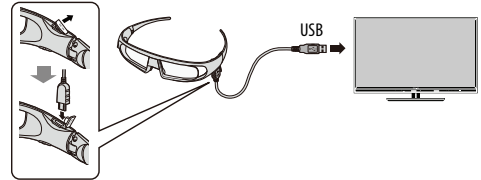

HINWEIS:

- Wenn die 3-D-Brille eingeschaltet ist, wird die Batterie nicht geladen.
- Wenn das Fernsehgerät auf Aus geschaltet ist oder sich im Stand-by-Modus befindet, wird die Batterie nicht geladen.
- Beim Laden der Batterie ist die Benutzung eines anderen Kabels als des mitgelieferten USB-Kabels nicht durch die Garantie abgedeckt.

- 2 Die Netzlampe wird blinken.
- 3 Wenn die Lampe aus geht, ist der Ladevorgang abgeschlossen.

HINWEIS:

- Es dauert ungefähr zwei Stunden, die Batterie zu laden.
- Wenn die Nutzungsdauer, nachdem die Batterie vollständig geladen wurde, extrem kurz ist, kann es sein, dass die Batterie abgenutzt ist. Wenden Sie sich an Ihren Händler.

Überprüfen der Batterieladung:

Wenn die 3-D-Brille eingeschaltet ist, ist das Verhalten der Netzlampe unterschiedlich.

- Geladen: Leuchtet für 2 Sekunden
- Niedrige Ladung: Blinkt 5 Mal

VORSICHT: Explosionsgefahr bei unsachgemäßer Entsorgung der Batterie.

Ansehen von 3D-Bildern

Eingehende Videosignale können 2D oder 3D-Format haben. Ein 2D-Signal kann entweder in 2D oder 3D angezeigt werden, und 3D kann entweder in 2D oder 3D angezeigt werden. Wenn das Fernsehgerät die Tatsache erkennen kann, dass ein Signal 3D ist, kann es automatisch auf den 3D-Modus wechseln - siehe „Einstellen des Auto Start-Modus“ (auf Seite 35). Sie können den Sichtmodus auch mit dem 3D-Knopf ändern. Schließlich kann das Format des 3D-Signals entweder nebeneinander (SBS) oder übereinander (TB) sein. Möglicherweise müssen Sie das richtige Format wählen, wenn das Fernsehgerät es nicht automatisch erkennen kann - siehe „Wechseln des Anzeigemodus oder Auswählen des 3D-Formats“ weiter unten. Darüber hinaus können Sie 2D-Bilder in 3D-Bilder ändern, indem Sie die 3D-Taste drücken, während Sie 2D ansehen.

HINWEIS:

- Wenn kein 3D-Formatsignal empfangen wird, wechselt der Anzeigemodus nicht auf 3D.
- Wenn kein geeigneter Modus und nicht das richtige Format ausgewählt wird, wird das 3D-Bild nicht richtig angezeigt.
- Es gibt Einschränkungen bei der Bildgröße-Einstellung beim 3D-Modus und 2D-Modus.
- Es gibt individuelle Unterschiede in der Wahrnehmung von 3D-Bildern.
- Tragen Sie beim Ansehen von 3D-Bildern immer eine 3D-Brille.
- Die 2D zu 3D-Konvertierungs-Funktion wird von Ihnen nach Ihren persönlichen Präferenzen aktiviert und gesteuert.
- Die 2D zu 3D-Konvertierungs-Funktion ist gedacht zum Genuss von 2D-Heim-Video- und anderen 2D-Inhalten, die Sie erstellen, in 3D nach Ihren persönlichen Vorlieben.
- Die 2D zu 3D-Konvertierungs-Funktion ist nicht für die Verwendung mit vorher aufgenommenen urheberrechtlich geschützten 2D-Inhalten gedacht, die sich im Besitz von Dritten befinden, wenn nicht der Copyright-Inhaber direkt oder indirekt die Erlaubnis gegeben hat, oder das anwendbare Recht eine solche Nutzung erlaubt.



Wechseln des Anzeigemodus oder Auswählen des 3D-Formats

Es gibt vier Modi, um fernzusehen.

Modus	Beschreibung
3D	Zeigt 3D-Bilder an.
2D	Wechselt von 3D-Bildern zu 2D-Bildern.
2D zu 3D	Ändert 2D-Bilder in 3D.
Nativ	Zeigt ein empfangenes SignalfORMAT so an wie es ist.

3D Formatauswahl:

Wenn die linken und rechten Bilder im Nativ-Modus gleich sind, wählen Sie SBS. Wenn die oberen und unteren Bilder im Nativ-Modus gleich sind, wählen Sie TB. Die 3D-Formate sind nachfolgend beschrieben.

3D-Format	Beschreibung
Side by Side (SBS)	Die Bilder für die linken und rechten Augen werden nebeneinander positioniert. 
Top & Bottom (TB)	Die Bilder für die linken und rechten Augen werden oben und unten auf dem Bildschirm angezeigt. 
Frame Packing (FP) *	Das Bild für das linke und das rechte Auge für zwei Frames ist am oberen und unteren Rand des Bildschirms positioniert. 

* Dieses Format kann nicht manuell ausgewählt werden.























Benutzung der 3D-Taste:

Das Verhalten von 3D bei der Anzeige im Nativ-Modus unterscheidet sich je nach entsprechendem Eingabemodus.

Je nach Eingabemodus wird der Bildschirm zur Auswahl von 2D oder 3D angezeigt oder der Anzeigemodus wechselt zwischen 2D und 3D.

So wechseln Sie zum 3D-Modus:

- Stellen Sie **Präferenzen / 3D Einstellungen / 3D Auto Start** auf **3D**.
- Drücken Sie **3D**, während Sie sich im 2D-Modus oder Nativ-Modus befinden.

Auslöser zum Wechseln des Anzeigemodus				Drücken Sie die 3D-Taste	
Eingangssignal				3D wählen	2D zu 3D wählen
Typ	Zusätzliche Infos	Format	Quelle Signal		
3D-Format-signal	Mit 3D Auto Detect Information	FP		*	
					
			 		
Ohne 3D Auto Detect Information	SBS	SBS	 	*	 
			 	*	 
			 	*	 
2D-Formatsignal					 

* Richtiges 3D-Bild

So wählen Sie das 3D-Format aus dem Schnellmenü im 3D-Modus:

- 1** Drücken Sie **QUICK**, um das **Schnellmenü** zu öffnen.
- 2** Drücken Sie **▲** oder **▼** zur Auswahl von **3D-Einstellungen** und drücken Sie **OK**.
- 3** Drücken Sie **▲** oder **▼** zur Auswahl von **3D Formatauswahl** und drücken Sie **OK**.
- 4** Drücken Sie **◀** oder **▶** zur Auswahl von **Side by Side** oder **Top & Bottom**.

Auslöser zum Wechseln des Anzeigemodus				Schnellmenü		
Eingangssignal				3D Formatauswahl		
Typ	Zusätzliche Infos	Format	Quelle Signal	SBS	TB	Nativ
3D-Formatsignal	Mit 3D Auto Detect Information	FP				
		SBS				
	TB					
Ohne 3D Auto Detect Information	SBS					
	TB					
2D-Formatsignal						

* Richtiges 3D-Bild

So wechseln Sie zum 2D-Modus:

- Stellen Sie **Präferenzen / 3D Einstellungen / 3D Auto Start** auf **2D**.
- Drücken Sie **3D**, während Sie sich im 3D-Modus oder Nativ-Modus befinden.

Auslöser zum Wechseln des Anzeigemodus				Drücken Sie die 3D-Taste
Eingangssignal				
Typ	Zusätzliche Infos	Format	Quelle Signal	
3D-Formatsignal	Mit 3D Auto Detect Information	FP		
		SBS		
	TB			
Ohne 3D Auto Detect Information	SBS			
	TB			
2D-Formatsignal				

* Richtiges 2D-Bild

So wählen Sie das 2D-Format aus dem Schnellmenü im 2D-Modus:

- 1** Drücken Sie **QUICK**, um das **Schnellmenü** zu öffnen.
- 2** Drücken Sie **▲** oder **▼** zur Auswahl von **3D-Einstellungen** und drücken Sie **OK**.
- 3** Drücken Sie **▲** oder **▼** zur Auswahl von **2D Formatauswahl** und drücken Sie **OK**.
- 4** Drücken Sie **◀** oder **▶** zur Auswahl von **2D (SBS)** oder **2D (TB)**.

Auslöser zum Wechseln des Anzeigemodus				Schnellmenü		
Eingangssignal				2D Formatauswahl		
Typ	Zusätzliche Infos	Format	Quelle Signal	SBS	TB	Nativ
3D-Formatsignal	Mit 3D Auto Detect Information	FP				
		SBS				
		TB				
Ohne 3D Auto Detect Information	SBS					
	TB					
2D-Formatsignal						

* Richtiges 2D-Bild

HINWEIS: Nehmen Sie die 3D-Brille im 2D-Modus ab.

So wechseln Sie in den Nativ-Modus:

- Drücken Sie **3D**, während Sie sich im 3D-Modus befinden.
- Drücken Sie **3D** beim Betrachten von 2D zu 3D-Modus.
- HINWEIS:** Wenn ein Signal in 3D-Format mit 3D-Auto Detect Informationen empfangen wird, ist es nicht möglich, zu Nativ wechseln.
- Über das **Schnellmenü** im 2D-Modus.

- 1** Drücken Sie im **Schnellmenü** auf **▲** oder **▼** zur Auswahl von **3D-Einstellungen** und drücken Sie dann **OK**.
- 2** Drücken Sie **▲** oder **▼** zur Auswahl von **2D Formatauswahl** und drücken Sie **OK**.
- 3** Drücken Sie **◀** oder **▶** zur Auswahl von **Nativ**.

HINWEIS: Wenn Frame Packing ausgewählt wurde, ist 2D Formatauswahl ausgegraut.

Umschalten auf 2D zu 3D-Modus:

Drücken Sie **3D** und wählen Sie **2D** zu **3D** während des Betrachtens des 2D- oder Nativ-Modus.

HINWEIS: Je nach Eingabemodus wechselt der Anzeigemodus zwischen 2D und 3D.

Einstellen des Auto Start-Modus

Steuert, wie sich das Fernsehgerät verhält, wenn es ein 3D-Signal erkennt.

- 1 Drücken Sie **MENÜ** / ◀▶, um das **Setup**-Symbol zu markieren.
- 2 Drücken Sie **▲** / ◀▶, um das **Präferenzen** Symbol zu markieren und drücken **OK**.
- 3 Drücken Sie **▲** oder **▼** zur Auswahl von **3D Einstellungen** und drücken Sie **OK**.



- 4 Drücken Sie **▲** oder **▼** zur Auswahl von **3D Auto Start**.
- 5 Drücken Sie ◀oder▶ zur Auswahl von **3D**, **2D** oder **Aus**.

Option	Beschreibung
3D	Zeigt die Bilder automatisch im 3D-Modus an, wenn ein 3D-Formatsignal empfangen wird.
2D	Zeigt die Bilder automatisch im 2D-Modus an, wenn ein 3D-Formatsignal empfangen wird.
Aus	Zeigt einen Bildschirm an, in dem Sie 3D oder 2D auswählen können, wenn ein 3D-Formatsignal empfangen wird.

Einstellen des 3D PIN-Codes

Der 3D PIN wird für die 3D Sicherheitseinstellungen benötigt.

So geben Sie einen neuen PIN-Code ein:

- 1 Im Menü **Präferenzen** drücken Sie **▲** oder **▼**, um **3D Einstellungen** zu wählen und drücken **OK**.
- 2 Drücken Sie **▲** oder **▼** zur Auswahl von **3D PIN Setup** und drücken Sie **OK**.
- 3 Geben Sie mit den Zahlentasten eine vierstellige Nummer ein. Bestätigen Sie den Code.

HINWEIS: Sie können als PIN-Code nicht „0000“ eingeben.

So ändern oder löschen Sie Ihren PIN-Code:

- 1 Im Menü **Präferenzen** drücken Sie **▲** oder **▼**, um **3D Einstellungen** zu wählen und drücken **OK**.
- 2 Drücken Sie **▲** oder **▼** zur Auswahl von **3D PIN Setup**.
- 3 Geben Sie mit den Zahlentasten Ihren vierstelligen PIN-Code ein.
- 4 Wählen Sie **PIN ändern** oder **PIN löschen** und drücken Sie dann **OK**.

HINWEIS:

- Sie können als PIN-Code nicht „0000“ eingeben.
- Wenn der PIN gelöscht wird, wird 3D Sicherheitseinstellungen ausgegraut und die Einstellungen werden auf die Werkseinstellungen zurückgesetzt.

Wenn Sie einen PIN-Code vergessen haben:

- 1 Im Menü **Präferenzen** drücken Sie **▲** oder **▼**, um **3D Einstellungen** zu wählen und drücken **OK**.
- 2 Drücken Sie **▲** oder **▼** zur Auswahl von **3D PIN Setup**.
- 3 Drücken Sie **+** 4 Mal innerhalb von 5 Sekunden. Der Code wird gelöscht.
- 4 Geben Sie einen neuen PIN-Code ein.

Einstellen von 3D Startinformation

Wenn diese Funktion auf Ein eingestellt wird, wird eine Meldung auf dem Bildschirm angezeigt, wenn ein 3D-Signal empfangen wird.

- 1 Im Menü **Präferenzen** drücken Sie **▲** oder **▼**, um **3D Einstellungen** zu wählen und drücken **OK**.
- 2 Drücken Sie **▲** oder **▼** zur Auswahl von **3D Sicherheitseinstellungen** und drücken Sie **OK**.
- 3 Geben Sie Ihren vierstelligen 3D PIN-Code ein.
- 4 Drücken Sie **▲** oder **▼** zur Auswahl von **3D Startinformation**.
- 5 Drücken Sie ◀oder▶ zur Auswahl von **Ein** oder **Aus**.

Einstellen von 3D Sperre

Wenn diese Funktion auf Ein eingestellt wird, müssen Sie den 3D PIN-Code eingeben, wenn Sie den Anzeigemodus wechseln möchten.

- 1 Im Menü **Präferenzen** drücken Sie ▲ oder ▼, um **3D Einstellungen** zu wählen und drücken **OK**.
- 2 Drücken Sie ▲ oder ▼ zur Auswahl von **3D Sicherheitseinstellungen** und drücken Sie **OK**.
- 3 Geben Sie Ihren vierstelligen 3D PIN-Code ein.
- 4 Drücken Sie ▲ oder ▼ zur Auswahl von **3D Sperre**.
- 5 Drücken Sie ◀ oder ▶ zur Auswahl von **Ein**.

Einstellen von 3D Timer Sperre

Wenn die 3D Timer Sperre auf Ein eingestellt wird, wird weder das PIN-Eingabefenster noch die 3D Startinformation angezeigt, wenn 3D Timer aktivieren gerade aktiv ist, auch wenn auf den 3D-Modus umgeschaltet wird. Dies hilft zu vermeiden, dass nach der 3D-Sperre-PIN gefragt wird und dass die 3D Startmeldung jedes Mal, wenn auf 3D umgeschaltet wird, angezeigt wird.

- 1 Im Menü **Präferenzen** drücken Sie ▲ oder ▼, um **3D Einstellungen** zu wählen und drücken **OK**.
- 2 Drücken Sie ▲ oder ▼ zur Auswahl von **3D Sicherheitseinstellungen** und drücken Sie **OK**.
- 3 Geben Sie Ihren vierstelligen 3D PIN-Code ein.
- 4 Drücken Sie ▲ oder ▼ zur Auswahl von **3D Timer Sperre**.
- 5 Drücken Sie ◀ oder ▶ zur Auswahl von **Ein**.

Einstellen von 3D Timer aktivieren

Diese Funktion hilft Ihnen, sich daran zu erinnern, dass Sie 3D-Videos nicht für längere Zeit schauen sollten. Nachdem eine festgelegte Zeitspanne vorüber ist, wird ein Dialog angezeigt, in dem Sie gefragt werden, ob Sie weiterschauen möchten oder nicht.

- 1 Im Menü **Präferenzen** drücken Sie ▲ oder ▼, um **3D Einstellungen** zu wählen und drücken **OK**.
- 2 Drücken Sie ▲ oder ▼ zur Auswahl von **3D Sicherheitseinstellungen** und drücken Sie **OK**.
- 3 Geben Sie Ihren vierstelligen 3D PIN-Code ein.
- 4 Drücken Sie ▲ oder ▼ zur Auswahl von **3D Timer aktivieren**.
- 5 Drücken Sie ◀ oder ▶ zur Auswahl von **30, 60, 90** oder **120** Minuten.
- 6 Um den Timer zu deaktivieren, wählen Sie **Aus**.

Zeigt 3D Sicherheitsinformation an.

- 1 Im Menü **Präferenzen** drücken Sie ▲ oder ▼, um **3D Einstellungen** zu wählen und drücken **OK**.
- 2 Drücken Sie ▲ oder ▼ zur Auswahl von **3D Sicherheitsinformation** und drücken Sie **OK**.

Anpassen der Tiefe von 2D zu 3D

Sie können die Stufe des 3D einstellen.

Aus dem Menü:

- 1 Im Menü **Präferenzen** drücken Sie ▲ oder ▼, um **3D Einstellungen** zu wählen und drücken **OK**.
- 2 Drücken Sie ▲ oder ▼, um **2D-auf-3D-Tiefe** auszuwählen und drücken **OK**.
- 3 Drücken Sie ◀ oder ▶ zur Auswahl von **1, 2, 3, 4** oder **5**.

Aus dem Schnellmenü:

- 1 Drücken Sie **QUICK** auf der Fernbedienung, um das **Schnellmenü** zu öffnen.
- 2 Drücken Sie ▲ oder ▼, um **2D-auf-3D-Tiefe** auszuwählen und drücken **OK**.
- 3 Drücken Sie ◀ oder ▶ zur Auswahl von **1, 2, 3, 4** oder **5**.

Wechseln von linken und rechten Bildern

Das Timing für die Verschlussfunktion für das linke und rechte Auge kann gewechselt werden. Wenn 3D-Bilder verschwommen aussehen, wechseln Sie die linke und rechte Seite des 3D-Bildes.

- 1 Drücken Sie **QUICK** auf der Fernbedienung, um das **Schnellmenü** zu öffnen.
- 2 Drücken Sie ▲ oder ▼ zur Auswahl von **3D-Einstellungen** und drücken Sie **OK**.
- 3 Drücken Sie ▲ oder ▼ zur Auswahl von **Linkes und Rechtes Bild**.
- 4 Drücken Sie ◀ oder ▶ zur Auswahl von **Gewechselt**.

Klangregelung

Lautstärkeregelung und Stummschaltung

Lautstärke

Drücken Sie die Taste oder , um die Lautstärke anzupassen.

Ton Aus

Drücken Sie die Stummschaltungstaste einmal, um den Ton auszuschalten, und ein zweites Mal, um den Ton wieder einzuschalten.

2-Kanalton

Wenn eine Sendung oder ein Film mit einer mehrsprachigen Tonspur übertragen wird, können Sie mit der Funktion **2-Kanalton** zwischen diesen Sprachen umschalten.

- 1 Drücken Sie **MENU** / , um das **Setup** Symbol zu markieren.
- 2 Drücken Sie / , um das **Ton**-Symbol zu markieren und drücken Sie **OK**.
- 3 Drücken Sie oder , um **2-Kanalton** auszuwählen und drücken Sie oder um **Sprache 1** oder **Sprache 2** auszuwählen.



Balance

- 1 Im **Ton**-Menü drücken Sie oder , um **Balance** zu markieren und drücken dann oder , um die Lautsprecher-Balance mehr auf den rechten oder linken Lautsprecher zu verlegen.

Sound Navi

Sie können die aktuellen Tonmodus-Einstellungen anpassen. Wählen Sie den Modus, der für den Installationsstandort Ihres Fernsehgeräts am besten geeignet ist (**Ständer** oder **Wand**), und passen Sie den Equalizer am Bildschirm nach Ihren Wünschen an.

- 1 Drücken Sie im Menü **Ton** die Taste oder zur Auswahl von **Erweiterte Toneinstellungen** und drücken Sie **OK**.
- 2 Drücken Sie oder , um die Option **Sound Navi** zu markieren, und drücken Sie **OK**.

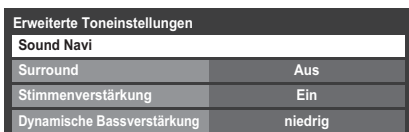

- 3 Drücken Sie oder , um entweder **Ständer** oder **Wand** auszuwählen, je nachdem, wo Ihr Fernsehgerät installiert ist, und drücken Sie die **ROTE**-Taste.
- 4 Drücken Sie oder , um den Frequenzbereich zu wählen, den Sie über das Equalizer-Fenster anpassen möchten, und drücken Sie dann oder , um den Bereich anzupassen.

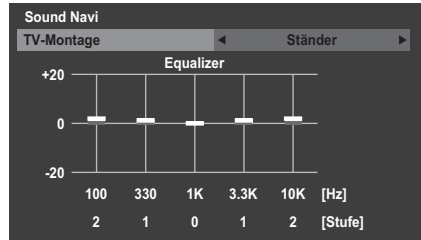

- 5 Wiederholen Sie Schritt 4 für die anderen Frequenzen.

Surround-Einstellungen

Surround, Stimmenverstärkung und **Dynamische Bassverstärkung** helfen, ein verbessertes Surroundklangerelebnis mit tiefen, satten Bässen von Stereoklangquellen zu erzielen. Der Klang Ihres Fernsehgeräts wirkt voller, satter und breiter.

- 1 Drücken Sie im Menü **Ton** die Taste oder zur Auswahl von **Erweiterte Toneinstellungen** und drücken Sie **OK**.
- 2 Drücken Sie oder , um **Surround** auszuwählen und drücken Sie oder um **Aus**, **Räumlich** oder **Kino** auszuwählen.

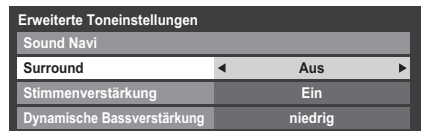

- 3 Drücken Sie , um **Stimmverstärkung** zu markieren und drücken Sie oder , um **Ein** zu wählen.
- 4 Drücken Sie , um **Dynamische Bassverstärkung** zu markieren und drücken Sie oder , um den gewünschten Bassverarbeitungspegel zu wählen (**Aus**, **niedrig** oder **hoch**).

Dolby Volume®

Diese Funktion ermöglicht eine gleichbleibende Lautstärke, unabhängig von den jeweiligen Programmen, Kanälen oder Eingangsquellen.

- 1 Markieren Sie im Menü **Ton** mit der Taste oder die Option **Dolby Volume**.
- 2 Drücken Sie oder , um **niedrig**, **hoch** oder **Aus** zu wählen.

HINWEIS:

- Die Einstellung **Dolby Volume** hat Einfluß auf die Einstellungen **Dynamikbereichssteuerung** und **Digitaler Tonausgang**.
- Diese Funktion schaltet sich automatisch **Aus**, wenn Dynamikbereichssteuerung auf **Ein** oder **Digitaler Tonausgang** auf **Automatisch** eingestellt ist.

Dynamikbereichssteuerung

Mit dieser Funktion kann die Audiokomprimierung für einige digitale Fernsehprogramme gesteuert werden (MPEG-1- und MPEG-2-Audioprogramme werden nicht unterstützt).

- 1 Markieren Sie im Menü **Ton** mit der Taste **▲** oder **▼** die Option **Dynamikbereichssteuerung**.
- 2 Drücken Sie die Taste **◀** oder **▶**, um die Einstellung **Ein** oder **Aus** auszuwählen.

HINWEIS: Diese Funktion schaltet sich automatisch **Aus**, wenn Dolby Volume auf **Niedrig** oder **Hoch** eingestellt ist.

Tonpegelausgleich

Manchmal kommt es zu großen Unterschieden in der Lautstärke, wenn von DTV 5.1-Kanal auf DTV 2-Kanal und ATV-Kanal oder einen externen Eingang umgeschaltet wird. Mit der Funktion **Tonpegelausgleich** werden diese Lautstärkeunterschiede reduziert.

- 1 Stellen Sie den Lautstärkepegel ein, der normalerweise bei DTV 5.1-Kanal-Programmen eingestellt ist.
- 2 Schalten Sie auf einen Kanal mit DTV 2-Kanal oder ATV oder zu einem externen Eingang um.
- 3 Drücken Sie im Menü **Ton** die Taste **▲** oder **▼** zur Auswahl von **Tonpegelausgleich** und drücken Sie **OK**.
- 4 Drücken Sie **▲** oder **▼**, um eine Option zu wählen, dann drücken Sie **◀** oder **▶**, um die Lautstärke einzustellen.

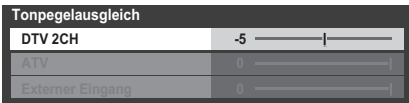

HINWEIS:

- Das verfügbare Element variiert abhängig von der aktuellen Eingangsquelle. Wenn Sie z. B. ein DTV-2-Kanal-Programm sehen, ist nur **DTV 2CH** verfügbar und die anderen beiden Elemente sind im Menü ausgegraut. So können Sie die Reaktion auf die jeweilige Gegebenheit ganz einfach anpassen.
- Bei der Anzeige von DTV 5.1-Kanal-Programmen ist diese Funktion nicht verfügbar.

Kopfhörer-Einstellungen

Mit dieser Einstellung wird die Höhe des Tonausganges eingestellt, wenn Kopfhörer angeschlossen sind.

Lautsprecher-Verbindung	Kopfhörer	Lautsprecher
Ein	Ton wird ausgegeben (◀ – + ist verfügbar.)	Kein Ton
Aus	Ton vorhanden (Menü für Kopfhörer-Lautstärke steht zur Verfügung.)	Ton wird ausgegeben (◀ – + ist verfügbar.)

- 1 Drücken Sie im Menü **Ton** die Taste **▲** oder **▼** zur Auswahl von **Kopfhörer-Einstellungen** und drücken Sie **OK**.
- 2 Drücken Sie **▲** oder **▼**, um **Lautsprecher-Verbindung** zu wählen und drücken Sie **◀** oder **▶**, um **Ein** oder **Aus** zu wählen.
- 3 Wenn Sie **Aus** wählen, heben Sie dann **Kopfhörerlautstärke** hervor und passen Sie mit **◀** oder **▶** die Kopfhörerlautstärke an.

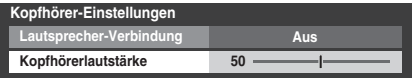

Audio Beschreibung

Die Beschreibung **Ton** ist eine zusätzliche Erzähls pur für Menschen mit eingeschränktem Sehvermögen, damit diese die Handlung besser verstehen und sie ganz genießen können. Die Buchstaben **AD** werden in der Kanalennung angezeigt, wenn die Sendung **AD-Inhalt** umfasst.

- 1 Wählen Sie aus dem **Ton**-Menü die Option **Audio Beschreibung**, und drücken Sie dann **OK**.
- 2 Drücken Sie **▲** oder **▼**, um **Audio Beschreibung** auszuwählen und drücken Sie **◀** oder **▶** um **Ein** auszuwählen.

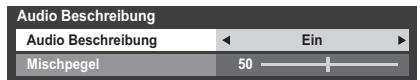

Mit der Taste **AD** auf der Fernbedienung kann auch die **Audio Beschreibung**-Funktion zwischen **Ein** und **Aus** umgeschaltet werden.

- 3 Um den Pegel des Audiobeschreibungstons an den des Haupttons anzupassen, markieren Sie **Mischpegel** und drücken Sie **◀** oder **▶**.

Anzeige im Breitbildformat

Je nach Art der Fernsehübertragung können Sie sich Sendungen in verschiedenen Bildformaten anschauen.

BREITBILD

Verwenden Sie diese Einstellung für Breitbild-DVDs, Breitbild-Videos oder gegebenenfalls bei Sendungen im 16:9-Format. Aufgrund der verschiedenen Breitbildformate (16:9, 14:9, 20:9 usw.) werden unter Umständen schwarze Balken am oberen und unteren Rand des Bildschirms angezeigt.

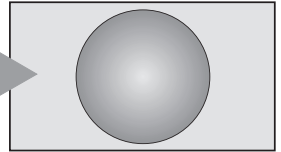

4:3

Verwenden Sie diese Einstellung bei Sendungen, die im 4:3-Format ausgestrahlt werden.

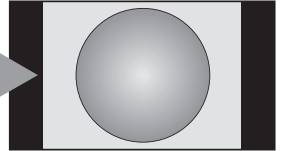

Deutsch

SUPER LIVE

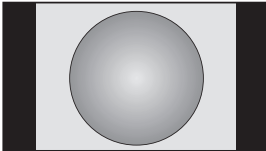

Mit dieser Einstellung kann ein Fernsehbild im 4:3-Format an die Bildschirmgröße angepasst werden, indem es horizontal und vertikal gestreckt wird. Die Größenverhältnisse in der Mitte des Bildes werden dabei besser dargestellt. Es können jedoch gewisse Verzerrungen auftreten.

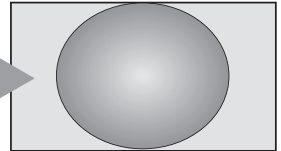

KINO

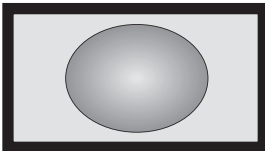

Wenn Sie sich Filme bzw. Videos in einem Format anschauen, bei dem schwarze Balken an allen Bildrändern angezeigt werden, können Sie mithilfe dieser Einstellung diese Balken verkleinern oder entfernen, indem Sie das Bild auswählen und vergrößern, ohne dass die Darstellung verzerrt wird.

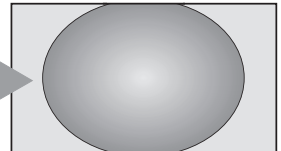

UNTERTITEL

Wenn bei einem Film im Letterbox-Format (Breitbildformat) Untertitel angezeigt werden, können Sie mit dieser Einstellung das Bild nach oben verschieben, um zu gewährleisten, dass der gesamte Untertiteltext auf den Bildschirm passt.

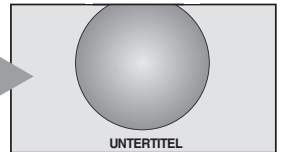



UNTERTITEL

14:9

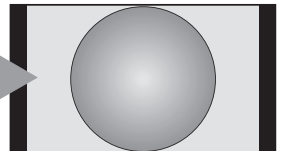
Verwenden Sie diese Einstellung für Sendungen im 14:9-Format.

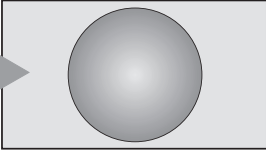
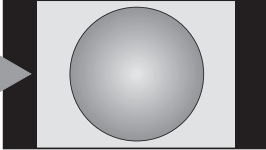
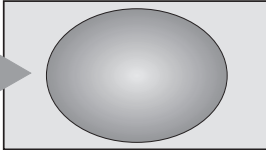
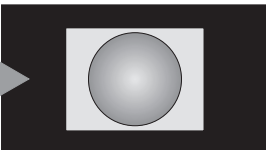

<p>NATIV</p> <p><i>Diese Einstellung zeigt das Bild ohne Overscan-Ränder an, d. h. als wirklichkeitsgetreue Bildschirmwiedergabe (WYSIWYG).</i></p>	➔	
<p>PC NORMAL</p> <p><i>Diese Einstellung zeigt das Bild ohne Overscan-Ränder an, d. h. als wirklichkeitsgetreue Bildschirmwiedergabe (WYSIWYG). Diese Einstellungsoption kann nur mit über den HDMI- oder PC-Anschluss eingespeisten Videosignalen erreicht werden.</i></p>	➔	
<p>PC WIDE</p> <p><i>Diese Einstellung zeigt das Bild ohne Overscan-Ränder und Seitenränder an. Diese Einstellungsoption kann nur mit über den HDMI- oder PC-Anschluss eingespeisten Videosignalen erreicht werden.</i></p>	➔	
<p>Pixel-to-Pixel</p> <p><i>„Pixel-to-Pixel“ ist eine nicht-skalierende Anzeige. Abhängig vom eingehenden Signalformat wird das Bild mit Seitenrändern und/oder Balken oben und unten im Bild angezeigt (z. B. VGA-Eingangsquelle).</i></p>	➔	

Drücken Sie die -Taste auf der Fernbedienung, um die Liste der verfügbaren Breitbildformate anzuzeigen.

Drücken Sie Taste mehrmals, um das gewünschte Format zu markieren.

Sie können auch über die **Schnellmenü**-Funktion die **Bildgröße** auswählen.

AV-Format

Bildgröße
Nativ
Breitbild
4:3
Super Live
Kino
Untertitel
14:9

PC-Format

Bildgröße
Pixel-to-Pixel
PC normal
PC wide

Der Einsatz der speziellen Funktionen zur Veränderung der Größe des angezeigten Bildes (d. h. Ändern des Verhältnisses der Bildhöhe zur Bildbreite) zum Zweck einer öffentlichen Vorführung oder zur Erzielung eines kommerziellen Gewinns kann eine Verletzung von Urheberrechtsgesetzen darstellen.

Bildeinstellung

Die meisten Bild-Steuerelemente und Funktionen sind in beiden Modi, **digital** und **analog**, verfügbar.

BEACHTEN SIE BITTE: Funktionen, die nicht zur Verfügung stehen, sind grau unterlegt.

Bildmodus

Dieses Fernsehgerät bietet die Möglichkeit, individuelle Bildeinstellungen zu speichern.

AutoView, Dynamisch, Standard, Hollywood-Nacht, Hollywood-Tag, Geschäft, Hollywood Pro, Spiele und PC sind voreingestellte Optionen, die sich auf viele Funktionen/Einstellungen des Fernsehgeräts auswirken.

HINWEIS:

- Da der Modus **AutoView** die Bildeinstellungen automatisch basierend auf der Raumbelichtung und dem Eingangssignalinhalt anpasst, sind die Menüs **Automatischer Helligkeitssensor** und **Experten-Modus** ausgegraut, wenn er ausgewählt ist.
- Der Modus **Geschäft** ist nur verfügbar, wenn **Standort** auf **Geschäft** gesetzt ist.
- Der Modus **Spiele** ist im externen Eingangsmodus verfügbar (außer beim Antenneneingang). Wenn Sie den Modus **Spiele** auswählen, werden die passenden Breitbildformate ausgewählt.
- Der Modus **PC** ist im RGB/PC-Eingangsmodus oder im HDMI-Eingangsmodus verfügbar.

- 1 Drücken Sie **MENU** / ◀▶, um das **Setup** Symbol zu markieren.
- 2 Drücken Sie ▲ / ◀▶, um das **Bild**-Symbol zu markieren und drücken Sie **OK**, um das **Bild**-Menü aufzurufen.
- 3 Drücken Sie ▲ oder ▼, um den **Bild-Modus** auszuwählen.

Bild	
Bildmodus	◀ Dynamisch ▶
Reset	
Panelhelligkeit	100
Kontrast	100
Helligkeit	0
Farbe	0
Farbton	0
Schärfe	0

- 4 Drücken Sie ◀ oder ▶, um den bevorzugten Bildmodus auszuwählen, und drücken Sie dann **OK**.

HINWEIS: Der von Ihnen gewählte Bildmodus wirkt sich nur auf den aktuellen Eingang aus. Sie können für jeden Eingang einen anderen Bildmodus auswählen.

Bildvoreinstellungen

Sie können damit die aktuellen Bildeinstellungen nach Wunsch anpassen. Wenn Sie z. B. „**Dynamisch**“ auswählen, werden Ihre neuen Einstellungen unter dem Bildmodus „**Dynamisch**“ gespeichert, wenn Sie die folgenden Einstellungen wie **Panelhelligkeit, Kontrast, Helligkeit, Farbe, Farbton, Schärfe** und die **Erweiterte Bildeinstellungen**-Elemente ändern.

- 1 Drücken Sie im Menü **Bild** die Taste ▲ oder ▼, um zwischen **Panelhelligkeit, Kontrast, Helligkeit, Farbe, Farbton** oder **Schärfe** zu wählen, und drücken Sie dann **OK**.
- 2 Drücken Sie die Taste ◀ oder ▶, um die Einstellungen anzupassen.

Reset

Diese Funktion setzt alle Bildeinstellungen mit Ausnahme von **Bildmodus** auf die werkseitigen Einstellungen zurück.

- 1 Im Menü **Bild** drücken Sie ▲ oder ▼ zur Auswahl von **Reset** und drücken dann **OK**.
- 2 Eine Bestätigungsmeldung wird angezeigt. Drücken Sie ◀ oder ▶ zur Auswahl von **Ja**, und drücken Sie **OK**.

ColourMaster

Wenn **ColourMaster** auf **Ein** gesetzt ist, steht die Funktion „Farbeinstellungen“ zur Verfügung.

- 1 Im Menü **Bild** drücken Sie ▲ oder ▼ zur Auswahl von **Erweiterte Bildeinstellungen** und drücken dann **OK**.
- 2 Drücken Sie die Taste ▲ oder ▼, um die Option **ColourMaster** auszuwählen.

Erweiterte Bildeinstellungen	
ColourMaster	◀ Aus ▶
Farbeinstellungen	
Farbtemperatur	10
Einstellung des automatischen Helligkeitssensors	
LED-Backlight-Steuerung	mittel
Schwarz/Weiss Level	10
Gamma-Einstellung	0
Rauschunterdrückung	

- 3 Drücken Sie die Taste ◀ oder ▶, um die Einstellung **Ein** oder **Aus** auszuwählen, und drücken Sie dann **OK**.

Farbeinstellungen

Die Funktion **Farbeinstellungen** ermöglicht die Einstellung der einzelnen Farbwerte entsprechend Ihren persönlichen Vorlieben. Das kann sinnvoll sein, wenn Sie eine externe Quelle verwenden.

- 1 Im Menü **Erweiterte Bildeinstellungen** drücken Sie **▲** oder **▼** zur Auswahl von **Farbeinstellungen** und drücken Sie **OK**.
- 2 Wählen Sie die gewünschte Option durch Drücken der Taste **▲** oder **▼** aus, und wechseln Sie mithilfe der Taste **▶** zum Einstellungsfenster.

Farbeinstellungen			
	Farbton	Sättigung	Helligkeit
<input type="checkbox"/> Rot	0	0	0
<input type="checkbox"/> Grün	0	0	0
<input type="checkbox"/> Blau	0	0	0
<input type="checkbox"/> Gelb	0	0	0
<input type="checkbox"/> Magenta	0	0	0
<input type="checkbox"/> Cyan	0	0	0
Reset			

- 3 Drücken Sie die Taste **◀** oder **▶**, um **Farbton**, **Sättigung** oder **Helligkeit** auszuwählen. Drücken Sie dann die Taste **▲** oder **▼**, um die Einstellungen wie erforderlich anzupassen.

	Farbton	Sättigung	Helligkeit
<input type="checkbox"/> Rot	0	0	-1

- 4 Drücken Sie **BACK**, um zum vorherigen Menü zurückzukehren.
Um das Gerät auf die werkseitigen Einstellungen zurückzusetzen, wählen Sie die Option **Reset** und drücken dann die Taste **OK**.

Farbtemperatur

Durch die Einstellung **Farbtemperatur** wirkt ein Bild durch die Erhöhung der roten bzw. blauen Farbanteile „wärmer“ oder „kühler“.

- 1 Im Menü **Erweiterte Bildeinstellungen** drücken Sie **▲** oder **▼** zur Auswahl von **Farbtemperatur** und drücken dann **OK**.
- 2 Drücken Sie **◀** oder **▶**, um die Stufe anzupassen.

Der Einstellbereich liegt zwischen 0 (warm) und 10 (kalt).

HINWEIS: Wenn **Bildmodus** auf **AutoView** eingestellt ist, liegt der Einstellbereich zwischen -5 und +5.

Einstellung des automatischen Helligkeitssensors

Wenn **Automatischer Helligkeitssensor** aktiviert ist, wird die Hintergrundbeleuchtung des Gerätes automatisch an die Raumbeleuchtung der Umgebung angepasst.

- 1 Im Menü **Erweiterte Bildeinstellungen** drücken Sie **▲** oder **▼** zur Auswahl von **Einstellung des automatischen Helligkeitssensors** und drücken dann **OK**.
- 2 Drücken Sie **◀** oder **▶** zur Auswahl von **Ein**, und drücken Sie **OK**.



- 3 Drücken Sie **▲** oder **▼** zur Auswahl von **Pro. Panelhelligk.-Einst.**, und drücken Sie **OK**.
- 4 Das Fenster **Pro. Panelhelligk.-Einst.** wird angezeigt. Drücken Sie erneut die Taste **OK**, um das Einstellungsfenster anzuzeigen.
- 5 Wählen Sie den Punkt durch Drücken der Taste **◀** oder **▶** aus, und passen Sie den Pegel jeweils mithilfe der Taste **▲** oder **▼** an.

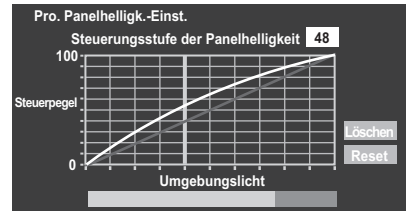

- 6 Drücken Sie **OK**, um die Anpassung festzulegen.
Um die Anpassung abzubrechen, wenn ein Punkt ausgewählt ist, wählen Sie **Löschen** und drücken dann **OK**.
Um die Anpassungen aller Punkte auf die werkseitigen Einstellungen zurückzusetzen, wählen Sie die Option **Reset** und drücken dann die Taste **OK**.

LED-Backlight-Steuerung

Sie können die Hintergrundbeleuchtung der schwarzen Bereiche des Bildes einstellen und den Kontrast verbessern.

- 1 Im Menü **Erweiterte Bildeinstellungen** drücken Sie **▲** oder **▼**, um **LED-Backlight-Steuerung** zu wählen.
- 2 Drücken Sie **◀** oder **▶**, um **niedrig**, **mittel**, **hoch**, **Automatisch** oder **Aus** auszuwählen.

HINWEIS: Wenn der **Bild-Modus** auf einen anderen Modus als **AutoView** eingestellt ist, wird **Automatisch** ausgegraut.

Schwarz/Weiss Level

Mit der Einstellung **Schwarz/Weiss Level** erfolgt eine Verstärkung der dunklen Bereiche des Bildes, was die Bildschärfe verbessert.

- 1 Wählen Sie das Menü **Erweiterte Bildeinstellungen**, und drücken Sie die Taste **▲** oder **▼**, bis die Einstellung **Schwarz/Weiss Level** markiert ist.
- 2 Drücken Sie die Taste **◀** oder **▶**, um den Pegel anzupassen. Der Effekt variiert je nach Sendung und ist am besten bei dunklen Farben sichtbar.

Gamma-Einstellung

Mit der Funktion **Gamma-Einstellung** können Sie die Schwarzpegel im Bild anpassen.

- 1 Wählen Sie das Menü **Erweiterte Bildeinstellungen**, und drücken Sie die Taste **▲** oder **▼** zur Auswahl von **Gamma-Einstellung**.
- 2 Drücken Sie die Taste **◀** oder **▶**, um den Pegel anzupassen.

MPEG Rauschreduzierung – Rauschunterdrückung

Beim Abspielen von DVDs kann es – bedingt durch die Komprimierung – vorkommen, dass einige Wörter oder Bildelemente in der Anzeige verzerrt oder verpixelt sind. Mithilfe der Funktion **MPEG Rauschreduz.** kann dieser Effekt durch eine so genannte Kantenglättung vermindert werden.

- 1 Im Menü **Erweiterte Bildeinstellungen** drücken Sie **▲** oder **▼** zur Auswahl von **Rauschunterdrückung** und drücken dann **OK**.
- 2 Drücken Sie die Taste **▼**, um die Option **MPEG Rauschreduz.** auszuwählen.



- 3 Drücken Sie **◀** oder **▶**, um zwischen **niedrig**, **mittel**, **hoch** und **Aus** entsprechend Ihren Wünschen zu wählen.

DNR – Digitale Rauschunterdrückung

DNR führt zu einer ‚weicheren‘ Bildarstellung bei einem schwachen Signal zur Reduzierung störender Effekte.

- 1 Wählen Sie **DNR** aus dem Menü **Rauschunterdrückung** aus.
- 2 Drücken Sie **◀** oder **▶**, um **niedrig**, **mittel**, **hoch**, **Automatisch** oder **Aus** auszuwählen. Die Unterschiede sind nicht immer wahrnehmbar (die besten Ergebnisse erzielen Sie bei niedrigen Einstellungen. Bei zu hohen Einstellungen kann sich die Bildqualität verschlechtern).

Resolution+

Die Funktion **Resolution+** ermöglicht Ihnen, die Klarheit für Ihre gewünschten Bildeinstellungen anzupassen.

- 1 Im Menü **Erweiterte Bildeinstellungen** drücken Sie **▲** oder **▼** zur Auswahl von **Resolution+** und drücken dann **OK**.
- 2 Wählen Sie im Feld **Resolution+** die Option **Automatisch**.

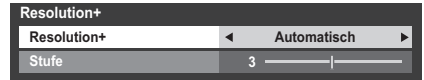

- 3 Drücken Sie **▲** oder **▼**, um **Stufe** zu markieren, und drücken Sie dann **◀** oder **▶**, um die Stufe anzupassen.

HINWEIS:

- Abhängig vom Inhalt funktioniert diese Option möglicherweise nicht ordnungsgemäß.
- Der anpassbare Bereich variiert entsprechend dem eingestellten Bildmodus.
- Abhängig von dem an das Fernsehgerät angeschlossenen Gerät kann es zu Bildrauschen kommen (z. B. bei einem Gerät mit einer speziellen Verstärkerfunktion).

Active Vision M800

Diese Funktion ermöglicht die Reduzierung von unscharfen Bildern, ohne dass das Bild dabei dunkler wird oder zu flackern beginnt.

- 1 Drücken Sie im Menü **Erweiterte Bildeinstellungen** auf **▲** oder **▼**, um **Active Vision M800** zu wählen.
- 2 Drücken Sie **◀** oder **▶**, um **Sanft**, **Standard** oder **Aus** zu wählen.

HINWEIS: Wenn **Bildmodus** auf **Spiele** eingestellt ist, wird diese Funktion ausgegraut und automatisch auf **Aus** eingestellt.

Bewegungserkennungsbereich

Diese Funktion dient dazu, den Bereich der Bewegungseinstellung beim Doppelabstastverfahren festzulegen. Wenn Ihnen Film nicht behagt, wählen Sie **Standard**.

- 1 Markieren Sie im Menü **Erweiterte Bildeinstellungen** mit der Taste **▲** oder **▼** die Option **Bewegungserkennungsbereich**.
- 2 Drücken Sie die Taste **◀** oder **▶**, um die Einstellung **Breitbild** oder **Standard** auszuwählen.

Breitbild — Doppelabstasteffekt für schnellere Filme

Standard — Stabilisierter Doppelabstasteffekt

HINWEIS: Wenn **Active Vision M800** auf **Aus** geschaltet ist, wird diese Funktion ausgegraut.

3D-Judder Verminderung

Diese Funktion wird Unschärfe bei 3D-Bildern reduzieren, ohne Flimmern hinzuzufügen.

- 1 Im Menü **Erweiterte Bildeinstellungen** drücken Sie **▲** oder **▼**, um **3D-Judder Verminderung** zu wählen.
- 2 Drücken Sie **◀** oder **▶**, um **Automatisch** oder **Aus** zu wählen.

HINWEIS: Wenn der **Bildmodus** auf **Spiele** gesetzt ist, wird diese Funktion ausgegraut und automatisch auf **Aus** gestellt.

Zurücksetzen der fortgeschrittenen Bildeinstellungen

Mit dieser Funktion können Sie die aktuellen **Erweiterte Bildeinstellungen** wieder auf die Standardeinstellungen zurücksetzen.

- 1 Drücken Sie im Menü **Erweiterte Bildeinstellungen** die Taste **▲** oder **▼**, bis die Einstellung **Reset** ausgewählt ist.
- 2 Drücken Sie **OK**.

Expertenbildeinstellungen

Diese Funktion ist verfügbar bei den Bildmodus-Optionen **Standard**, **Hollywood-Tag**, **Hollywood-Nacht** und **Hollywood Pro**.

Testbild

Wenn das Testbild auf dem Bildschirm angezeigt wird, können Sie in den Bild-Untermenüs navigieren und die Bildeinstellungen anpassen, ohne das Bild zu entfernen.

Wenn Sie zu einem anderen Menü als dem Bild-Menü wechseln oder die Menüs schließen, wird das normale Video wiederhergestellt.

- 1 Drücken Sie im Menü **Bild** auf **▲** oder **▼** zur Auswahl von **Expertenbildeinstellungen** und drücken Sie dann **OK** zur Anzeige des Menüs **Expertenbildeinstellungen**.
- 2 Drücken Sie **▲** oder **▼** zur Auswahl von **Testbild**.
- 3 Drücken Sie **◀** oder **▶** zur Auswahl von **Ein**.
- 4 Drücken Sie zum Schließen **EXIT**.

RGB Filter

Mit dieser Funktion können Sie rote, grüne und blaue Komponenten des Bildes individuell aktivieren oder deaktivieren, um die einzelne Farbe genauer einstellen zu können.

- 1 Drücken Sie im Menü **Expertenbildeinstellungen** auf **▲** oder **▼** zur Auswahl von **RGB Filter** und drücken Sie dann **OK**.
- 2 Drücken Sie **▲** oder **▼** zum Anpassen von **Rot**, **Grün** oder **Blau**.
- 3 Drücken Sie **◀** oder **▶** zur Auswahl von **Ein**.
- 4 Drücken Sie **▲** oder **▼** zur Auswahl von **Farbe** oder **Farbton** und drücken Sie dann zum Anpassen **◀** oder **▶**.
- 5 Drücken Sie **EXIT**.

HINWEIS: Sie können nicht alle drei Farben gleichzeitig ausschalten.

Farbdecoding

Wenn Sie DVDs mit diesem Fernsehgerät ansehen, ist möglicherweise die Farbdecoding-Option eingestellt, um sicherzustellen, dass die Farbmeterk richtig wiedergegeben wird.

HINWEIS: Diese Modi, außer **Automatisch (BT601 und BT709)** dienen dazu, eine unregelmäßige Signalausgabe von DVD etc. mit falscher Farbe optimal zu konvertieren. Wenn **BT601** oder **BT709** bei einem normal empfangenen Signal ausgewählt wird, wird die Farbe möglicherweise nicht richtig angezeigt. Sie sollten diese Funktion im Normalfall auf **Automatisch** setzen.

- 1 Markieren Sie im Menü **Expertenbildeinstellungen** mit der Taste **▲** oder **▼** die Option **Farbdecoding**.
- 2 Drücken Sie die Taste **◀** oder **▶**, um die Einstellung **Automatisch**, **BT601** oder **BT709** auszuwählen.

Weissabgleich-Fensteransicht

Bei dieser Funktion wird eine spezielle Fensteransicht angezeigt, die Sie benutzen können, um den Weißabgleich mit einem Messgerät anzupassen.

- 1 Drücken Sie im Menü **Expertenbildeinstellungen** auf **▲** oder **▼** zur Auswahl von **Weissabgleich** und drücken Sie dann **OK**.
- 2 Drücken Sie **▲** oder **▼** zur Auswahl von **Fensteransicht** und drücken Sie **◀** oder **▶** zur Auswahl von **Ein**.
- 3 Drücken Sie zum Schließen **EXIT**.

Weissabgleich-Einstellungsart

Sie können zwischen zwei Arten des Weißabgleichs wählen.

- 1 Drücken Sie im Menü **Expertenbildeinstellungen** auf **▲** oder **▼** zur Auswahl von **Weissabgleich** und drücken Sie dann **OK**.
- 2 Drücken Sie **▲** oder **▼** zur Auswahl von **Einstellungsart** und drücken Sie **◀** oder **▶** zur Auswahl von **2P** oder **10P**.

Weissabgleich-2P Weissabgleich

- 1 Drücken Sie **▼** zur Auswahl von **2P Weissabgleich**.
- 2 Drücken Sie **▲** oder **▼** zur Auswahl von **Rot-Offset**, **Grün-Offset**, **Blau-Offset**, **Rot-Gain**, **Grün-Gain** oder **Blau-Gain**.
- 3 Drücken Sie zum Anpassen **◀** oder **▶**.

Weissabgleich-10P Weissabgleich

- 1 Drücken Sie **▼** zur Auswahl von **10P Weissabgleich**.
- 2 Drücken Sie **▲** oder **▼** zur Auswahl von **IRE**, **Rot**, **Grün** oder **Blau**.
- 3 Drücken Sie zum Anpassen **◀** oder **▶**.

HINWEIS: Die vorgenommenen Anpassungen für Rot/Grün/Blau werden für jede IRE-Einstellung einzeln gespeichert. (Es gibt zehn IRE-Einstellungen von 10 bis 100.)

Farbkalibrierung

Das Ziel der Farbkalibrierung ist es, die Farbwiedergabe (Weißabgleich) Ihres LCD-Bildschirms einzustellen und/oder anzupassen.

Die Farbkalibrierung wird von verschiedenen Bereichen verwendet, wie z. B. Spiele, Fotografie, Technik, Medizin und anderen. Um einen Bildschirm richtig zu kalibrieren, benötigen Sie einen Farbanalysator **TPA-1** (nicht mitgeliefert).

HINWEIS: Diese Funktion ist verfügbar, wenn die Bildmodus-Option **Hollywood Pro** ist.

Kalibrierung anwenden

- 1 Im Menü **Expertenbildeinstellungen** drücken Sie **▲** oder **▼**, um **Farbkalibrierung** auszuwählen und drücken **OK**.
- 2 Drücken Sie **▲** oder **▼**, um **Kalibrierung anwenden** auszuwählen und drücken Sie **◀** oder **▶**, um **Aktiviert** auszuwählen.

Manuelle Farbkalibrierung

- 1 Im Menü **Farbkalibrierung** drücken Sie **▲** oder **▼**, um **Manuelle Farbkalibrierung** auszuwählen und drücken **OK**.

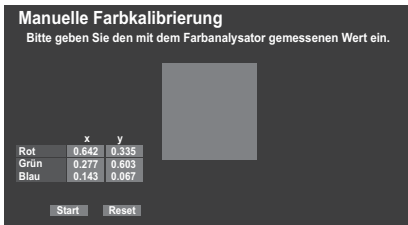

- 2 Platzieren Sie den Sensor des Farbanalysators über dem Quadrat auf dem zu vermessenden Bildschirm.
- 3 Geben Sie den vom Farbanalysator gemessenen Wert mit den Zahlstasten (0-9) ein.

	x	y
Rot	0.642	0.335
Grün	0.277	0.603
Blau	0.143	0.067

- 4 Drücken Sie **▲▼◀▶** und geben Sie die Werte ein, um die gesamte RGBxy Matrixtabelle auszufüllen.
- 5 Markieren Sie **Start** und drücken **OK**.
Bitte warten Sie, bis „Die manuelle Farbkalibrierung wurde abgeschlossen.“ auf dem Bildschirm erscheint.

Zur Werkseinstellung zurückkehren

- 1 Markieren Sie **Reset** und drücken Sie **OK**.

Automatische Farbkalibrierung

- 1 Im Menü **Farbkalibrierung** drücken Sie **▲** oder **▼**, um **Autom. Farbkalibrierung** auszuwählen und drücken **OK**.

- 2 Verbinden Sie den USB-Farbanalysator mit dem USB 1 oder USB 2-Anschluss.
- 3 Platzieren Sie den Sensor des USB-Farbanalysators über dem Quadrat auf dem Bildschirm und drücken Sie **OK**.

Die **Autom. Farbkalibrierung** beginnt.

Bitte warten Sie, bis „Die automatische Farbkalibrierung wurde abgeschlossen.“ auf dem Bildschirm erscheint.

Gamma-Kalibrierung

- 1 Im Menü **Expertenbildeinstellungen** drücken Sie **▲** oder **▼**, um **Gamma-Kalibrierung** auszuwählen und drücken **OK**.
- 2 Drücken Sie **▲** oder **▼**, um **Kalibrierung anwenden** auszuwählen und drücken **◀** oder **▶**, um **Aktiviert** auszuwählen.
- 3 Drücken Sie **▲** oder **▼**, um **Autom. Gamma-Kalibrierung** auszuwählen und drücken Sie **OK**.
- 4 Verbinden Sie den USB-Farbanalysator mit dem USB 1 oder USB 2-Anschluss.
- 5 Geben Sie den Zielwert ein und platzieren Sie den USB-Farbanalysator über dem Quadrat auf dem Bildschirm.

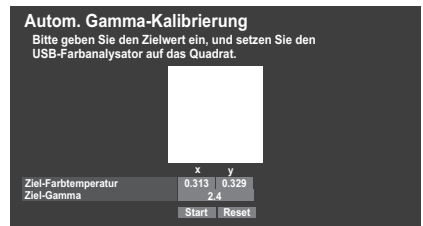

- 6 Markieren Sie **Start** und drücken **OK**.

Die **Autom. Gamma-Kalibrierung** beginnt.

Bitte warten Sie, bis „Die Autom. Gamma-Kalibrierung wurde abgeschlossen.“ auf dem Bildschirm erscheint.

Zur Werkseinstellung zurückkehren

- 1 Markieren Sie **Reset** und drücken Sie **OK**.

Auf die Werkseinstellungen zurückzusetzen

- 1 Drücken Sie im Menü **Expertenbildeinstellungen** die Taste **▲** oder **▼** zur Auswahl von **Reset** und drücken Sie **OK**.
Ein Bestätigungsbildschirm wird angezeigt.
- 2 Wählen Sie **Ja** und drücken Sie **OK**.

Steuerungsvisualisierung

Diese Funktion zeigt das Helligkeitshistogramm und die Kontrollkurve des aktuellen Videosignals an.

- 1 Im Menü **Bild** drücken Sie **▲** oder **▼** zur Auswahl von **Steuerungsvisualisierung** und drücken dann **OK**. Das Histogrammfenster wird angezeigt.

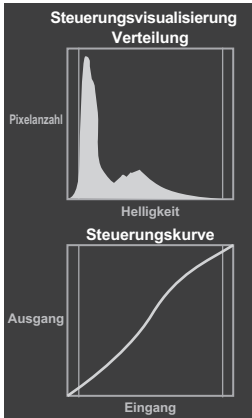

- 2 Drücken Sie **BACK**, um zum vorherigen Menü zurückzukehren.

Automatische Formateinstellung (Breitbild)

Wenn dieses Fernsehgerät ein Signal in einem echten Breitbildformat empfängt und die Einstellung **Auto Format** aktiviert ist (**Ein**), wird die Sendung unabhängig von der aktuellen Bildformateinstellung des Fernsehers automatisch im Breitbildformat angezeigt.

- 1 Drücken Sie **MENU** / **◀▶**, um das **Setup** Symbol zu markieren.
- 2 Drücken Sie **▲** / **▶**, um das **Präferenzen**-Symbol zu markieren und drücken Sie **OK**.
- 3 Drücken Sie **▲** oder **▼** zur Auswahl von **Anzeige-Einstellungen** und drücken Sie **OK**.
- 4 Drücken Sie **▲** oder **▼**, um **Auto Format** auszuwählen und drücken Sie **◀** oder **▶** um **Ein** oder **Aus** auszuwählen.

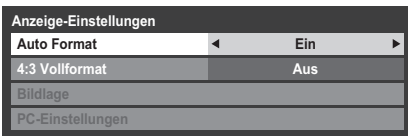

4:3 Vollformat

Wenn die Einstellung **4:3 Vollformat** aktiviert ist, werden Programme im 4:3-Format in ein Vollbildformat umgewandelt.

- 1 Im Menü **Präferenzen** drücken Sie **▲** oder **▼** zur Auswahl von **Anzeige-Einstellungen** und drücken Sie **OK**.
- 2 Drücken Sie **▲** oder **▼**, um **4:3 Vollformat** auszuwählen und drücken Sie **◀** oder **▶** um **Ein** oder **Aus** auszuwählen.

Blaues Bild

Bei der Auswahl der Einstellung **Blaues Bild** wird bei analogen Kanälen und im externen Eingangsmodus bei einem fehlenden Empfangssignal ein blauer Bildschirm angezeigt und der Ton abgeschaltet.

HINWEIS: Einige externe Eingabe-Töne können möglicherweise nicht stumm geschaltet werden.

- 1 Markieren Sie im Menü **Präferenzen** mit der Taste **▲** oder **▼** die Option **Blaues Bild**.
- 2 Drücken Sie die Taste **◀** oder **▶**, um die Einstellung **Ein** oder **Aus** auszuwählen.

Bildlage

Die Bildposition kann individuell angepasst werden. Teilweise ist dies bei externen Quellen hilfreich.

- 1 Drücken Sie im Menü **Präferenzen** die Taste **▲** oder **▼** zur Auswahl von **Anzeige-Einstellungen** und drücken Sie **OK**.
- 2 Markieren Sie im Menü **Anzeige-Einstellungen** mit der Taste **▲** oder **▼** die Option **Bildlage**.

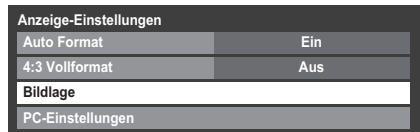

- 3 Drücken Sie **OK**, um die verfügbaren Optionen für das ausgewählte Bildformat anzuzeigen.
- 4 Drücken Sie **▲** oder **▼**, um eine Option auszuwählen und drücken Sie **◀** oder **▶** um die Einstellungen zu korrigieren.

Die Optionen variieren abhängig vom derzeit ausgewählten Breitbildformat und dem Eingangssignal.

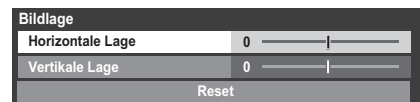

Um das Gerät auf die werkseitigen Standardeinstellungen zurückzusetzen, wählen Sie im Menü **Bildlage** die Option **Reset**, und drücken Sie dann die Taste **OK**.



Standbild

Mit dieser Funktion lässt sich ein Standbild auf dem Bildschirm anzeigen.

- 1 Drücken Sie , um auf dem Bildschirm ein Standbild anzuzeigen. Drücken Sie die Taste , erneut, um den Vorgang abzubrechen.

HDMI-Information

Wenn die Funktion HDMI-Information aktiviert ist (Ein) und Sie eine HDMI-Eingangsquelle ansehen, wird durch Betätigen der Taste  die HDMI-Signalinformationskennung angezeigt.

- 1 Drücken Sie im Menü **Präferenzen** die Taste  oder  zur Auswahl von **HDMI-Information**.

- 2 Wählen Sie mit  oder  die Option **Ein**.

Die HDMI-Signalinformationen umfassen folgende Angaben:
Auflösung, Scanning-Typ, Bildwiederholfrequenz*, Bildformat, Bittiefe, Farbraum, RGB/YUV, Chroma-Format und Inhaltstyp (falls verfügbar).

* Wenn der HDMI-Eingangsquelle verkettet ist, wird „**Bildfrequenz**“ statt „**Bildwiederholfrequenz**“ angezeigt.

Wireless-LAN-Informationen

Bluetooth™- und Wireless LAN-Geräte arbeiten innerhalb desselben Funkfrequenzbereichs und können sich untereinander stören. Wenn Sie Bluetooth™- und Wireless LAN-Geräte gleichzeitig benutzen, kann es gelegentlich vorkommen, dass keine optimale Netzwerkleistung erzielt wird oder sogar die Netzwerkverbindung unterbrochen wird.

Sollte solch ein Problem auftreten, schalten Sie sofort entweder Ihr Bluetooth™- oder Wireless LAN-Gerät aus.

Die tatsächliche Leistung kann variieren, hierzu gehört eine niedrigere Kapazität des drahtlosen Netzwerkes, der Datendurchgangsrate und der Reichweite. Die Leistung hängt von vielen Faktoren, Bedingungen und Variablen ab, hierzu gehört auch die Entfernung zum Zugangspunkt, das Volumen des Netzwerkverkehrs, Baumaterialien und Konstruktion, das eingesetzte Betriebssystem, die Mischung der eingesetzten drahtlosen Produkte, Störungen und andere ungünstige Bedingungen.

Wireless LAN und Ihre Gesundheit

Wireless LAN-Produkte, wie auch andere Funkgeräte, emittieren elektromagnetische Hochfrequenzenergie. Die von Wireless LAN-Geräten emittierte Energie ist weitaus geringer als die elektromagnetische Hochfrequenzenergie, die von anderen drahtlosen Geräten, wie etwa Mobiltelefonen, ausgestrahlt wird.

Da die Wireless-LAN-Produkte entsprechend der Vorschriften der Sicherheitsstandards und Empfehlungen für Funkfrequenzen arbeiten, glaubt TOSHIBA, dass das Wireless LAN für die Benutzung durch Konsumenten sicher ist. Diese Standards und Empfehlungen spiegeln den Konsens von Wissenschaftlern wider und stammen aus Beratungen durch Gremien und Ausschüssen von Wissenschaftlern, die fortwährend die umfangreiche Forschungsliteratur überprüfen und auswerten.

In einigen Situationen oder Umgebungen kann der Einsatz des Wireless LAN durch den Gebäudeinhaber oder verantwortliche Vertreter der Organisation eingeschränkt sein. Solch eine Einschränkung kann möglicherweise in einer Umgebung angewandt werden, in der das Risiko einer Störung von anderen Geräten oder Services als gefährlich erkannt und festgelegt wurde.

Wenn Sie sich über die Richtlinien im Bezug auf den Einsatz von drahtlosen Geräten in einer bestimmten Organisation oder Umgebung unsicher sind, sollten Sie sich nicht scheuen, um die Erlaubnis für den Einsatz des Wireless LAN-Geräts vor Einschalten des Gerätes zu fragen.

Wenn Sie das Fernsehgerät in einer Wireless LAN-Umgebung benutzen:

- Die Funktion aller IEEE802.11 wird nicht unterstützt.
- Der Ad-hoc-Modus wird nicht unterstützt.
- Wir empfehlen, IEEE 802.11a oder IEEE 802.11n mit 5 GHz für das Audio- oder SD-Video-Streaming zu benutzen.
- Wir empfehlen, IEEE 802.11n mit 5 GHz für das HD-Video-Streaming zu benutzen.
- Wir empfehlen eine Codierungsrate für den Streaming-Video-Inhalt von maximal 20 Mbps.
- Wir empfehlen, keine 2,4 GHz für das Audio- und Video-Streaming zu benutzen.
- Die Wiedergabe des Inhalts kann durch verschiedene Umgebungsstörungen möglicherweise unterbrochen werden.

Hinweis für Europa

Dieses eingebaute WLAN-Modul kann in den folgenden Ländern betrieben werden:

AT	Österreich	IS	Island
BE	Belgien	LI	Liechtenstein
CH	Schweiz	LT	Litauen
CY	Zypern	LU	Luxemburg
CZ	Tschechische Republik	LV	Lettland
DE	Deutschland	MT	Malta
DK	Dänemark	NL	Niederlande
ES	Spanien	NO	Norwegen
FI	Finnland	PL	Polen
FR	Frankreich	PT	Portugal
GB	Vereinigtes Königreich	SE	Schweden
GR	Griechenland	SI	Slowenien
EE	Estland	SK	Slowakei
HU	Ungarn	BG	Bulgarien
IT	Italien	RO	Rumänien
IE	Irland	TR	Türkei

- Wenn das Gerät im Frequenzbereich 5,15 GHz bis 5,35 GHz betrieben wird, darf es nur in Innenräumen benutzt werden.
- Wenn das Gerät für die 802.11 b/g/n-Funktion im Frequenzbereich 2,454 GHz bis 2,4835 GHz in Frankreich betrieben wird, darf es nur in Innenräumen benutzt werden.
- Eine allgemeine Erlaubnis ist erforderlich, wenn dieses Gerät im Freien oder an öffentlichen Plätzen in Italien betrieben wird.
- Dieses Gerät DARF NICHT im geografischen Bereich mit einem Radius von 20 km von der Mitte von Ny-Alesund aus in Norwegen betrieben werden.



Hinweis für die Ukraine

Enthält zugelassenes, eingebautes WLAN-Modul mit Modellnamen: WLUS060-D4 (ROHS), zugelassen von CB „UkrCERTRADIO“.



0 2 5

Einrichten des Netzwerks

Sie können den Netzwerk-Typ auswählen.

- 1 Drücken Sie **MENU** / ◀▶, um das **Setup** Symbol zu markieren.
- 2 Drücken Sie ▲ / ◀▶, um das **Präferenzen**-Symbol zu markieren und drücken Sie **OK**.
- 3 Drücken Sie ▲ oder ▼, um die Option **Netzwerk-Setup** zu markieren, und drücken Sie **OK**.

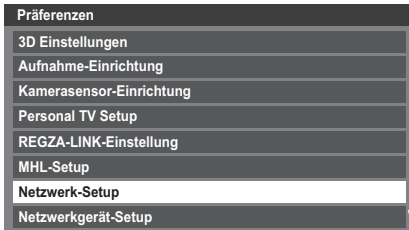

- 4 Drücken Sie ▲ oder ▼, um **Netzwerk-Typ** auszuwählen und drücken Sie ◀ oder ▶ um **Verdrahtet** oder **Drahtlos** auszuwählen.

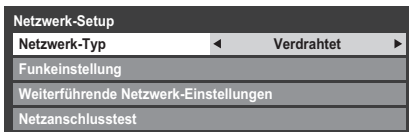

- 5 Wenn Sie **Verdrahtet** gewählt haben, finden Sie weitere Informationen unter „Weiterführende Netzwerk-Einstellungen“ auf Seite 51.

Funkeinstellung

HINWEIS: Die ununterbrochene Verbindung zum Zugangspunkt (AP, Access Point) kann nicht garantiert werden. Die Verbindung kann beim Fernsehen unterbrochen werden.

Es gibt 3 Methoden für die Funkeinstellung:

Einfache Einstellung (WPS)

- Wenn der Zugangspunkt WPS unterstützt, kann diese Methode benutzt werden.
- WPS ist ein Industriestandard, der entwickelt wurde, um die Verbindung von drahtlosen LAN-Geräten und die Sicherheits-Einstellung einfacher zu machen. WPS konfiguriert automatisch alle drahtlosen Einstellungen.

HINWEIS: Die WEP-Verschlüsselung kann eventuell bei der Einfachen Einstellung nicht konfiguriert werden.

Unterstützte Einstellung (Einstellung mithilfe der Meldungsdaten des Zugangspunkts)

Netzwerk-Name, Authentifikation und Verschlüsselung werden auf der Grundlage der Daten vom Zugangspunkt festgelegt. Der Sicherheitsschlüssel muss manuell eingerichtet werden.

Manuelle Einstellung (manuelle Eingabe aller Einstellungen)

Einfache Einstellung mit PBC (Push Button Configuration)

- 1 Drücken Sie im Menü **Präferenzen** die Taste ▲ oder ▼ zur Auswahl von **Netzwerk-Setup** und drücken Sie **OK**.
- 2 Drücken Sie ▲ oder ▼, um die Option **Funkeinstellung** zu markieren, und drücken Sie **OK**.
- 3 Drücken Sie ▲ oder ▼, um die Option **Einfache Einstellung** zu markieren, und drücken Sie **OK**.

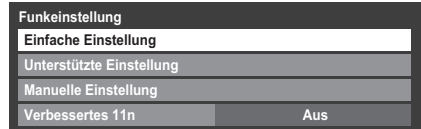

- 4 Drücken Sie ◀ oder ▶, um **PBC** zu wählen.
- 5 Drücken Sie ▼, um die Option **Suchlauf starten** zu markieren, und drücken Sie **OK**.
- 6 Folgen Sie den Anleitungen auf dem Bildschirm und drücken Sie die entsprechende Taste an Ihrem Zugangspunkt.
- 7 Wenn ein Fenster mit der Meldung angezeigt wird, dass die Einstellung jetzt abgeschlossen ist, drücken Sie **OK**.

So brechen Sie die Suche nach dem Zugangspunkt ab:

Drücken Sie **BACK**, während Sie nach dem Zugangspunkt suchen. Eine Meldung wird angezeigt. Drücken Sie dann ◀ oder ▶, um **Ja** zu wählen, und drücken Sie **OK**.

Einfache Einstellung mit PIN (Personal Identification Number)

- 1 Drücken Sie im Menü **Präferenzen** die Taste ▲ oder ▼ zur Auswahl von **Netzwerk-Setup** und drücken Sie **OK**.
- 2 Drücken Sie ▲ oder ▼, um die Option **Funkeinstellung** zu markieren, und drücken Sie **OK**.
- 3 Drücken Sie ▲ oder ▼, um die Option **Einfache Einstellung** zu markieren, und drücken Sie **OK**.
- 4 Drücken Sie ◀ oder ▶, um **PIN** zu wählen.
- 5 Drücken Sie ▼ zur Auswahl von **Suchlauf starten** und drücken Sie **OK**.
- 6 Drücken Sie ▲ oder ▼, um den gewünschten Zugangspunkt zu wählen, und drücken Sie **OK**.

HINWEIS: Überprüfen Sie den Netzwerk-Namen und/oder die MAC-Adresse auf dem Etikett des AP oder in der Bedienungsanleitung, und wählen Sie Ihren AP.

- 7 Wenn das Fenster für den PIN-Code angezeigt wird, geben Sie den angezeigten PIN-Code in Ihren Zugangspunkt ein, und drücken Sie dann **Weiter**, um mit der PIN-Einstellung fortzufahren. Wenn eine Meldung angezeigt wird, dass die Einstellung jetzt abgeschlossen ist, drücken Sie **OK**.

So brechen Sie die Suche nach dem Zugangspunkt ab:

Drücken Sie **BACK**, während Sie nach dem Zugangspunkt suchen. Eine Meldung wird angezeigt. Drücken Sie dann ◀ oder ▶, um **Ja** zu wählen, und drücken Sie **OK**.

Unterstützte Einstellung

1 Drücken Sie im Menü **Präferenzen** die Taste ▲ oder ▼ zur Auswahl von **Netzwerk-Setup** und drücken Sie **OK**.

2 Drücken Sie ▲ oder ▼, um die Option **FunkEinstellung** zu markieren, und drücken Sie **OK**.

3 Drücken Sie ▲ oder ▼, um die Option **Unterstützte Einstellung** zu markieren, und drücken Sie **OK**.

4 Drücken Sie ▲ oder ▼, um den gewünschten Zugangspunkt zu wählen, und drücken Sie **OK**.

HINWEIS: Überprüfen Sie die MAC-Adresse auf dem Aufkleber des Zugangspunkts oder im Benutzerhandbuch und wählen Sie Ihren Zugangspunkt.

5 Markieren Sie **Sicherheitsschlüssel** und drücken Sie **OK**. Das Software-Tastatur-Fenster wird angezeigt.

6 Geben Sie den Sicherheitsschlüssel mit der Software-Tastatur ein (siehe Seite 53). Um die Einstellung zu speichern, drücken Sie die **BLAUE**-Taste.

HINWEIS:

- Der Sicherheitsschlüssel muss die folgenden Bedingungen erfüllen:
 - TKIP/AES: 8-63 ASCII- oder 64 Hexadezimal-Zeichen
 - WEP: 5 oder 13 ASCII- oder 10 oder 26 Hexadezimal-Zeichen
- Es gibt nur eine Schlüssel-ID, die für die WEP-Verschlüsselung einzustellen ist.

7 Markieren Sie **Beendet** und drücken **OK**.

HINWEIS: Wenn der **Netzwerk-Name** nicht angezeigt wird, folgen Sie den Schritten 4 und 5 unter **Manuelle Einstellung** wie nachfolgend beschrieben, um **Netzwerk-Name** einzustellen, bevor Sie **Beendet** drücken.

HINWEIS: Die Einstellungen werden nicht gespeichert, wenn Sie **BACK** drücken, bevor **Beendet** ausgewählt wurde.

Manuelle Einstellung

1 Drücken Sie im Menü **Präferenzen** die Taste ▲ oder ▼ zur Auswahl von **Netzwerk-Setup** und drücken Sie **OK**.

2 Drücken Sie ▲ oder ▼, um die Option **FunkEinstellung** zu markieren, und drücken Sie **OK**.

3 Drücken Sie ▲ oder ▼, um die Option **Manuelle Einstellung** zu markieren, und drücken Sie **OK**.

4 Drücken Sie ▲ oder ▼, um die Option **Netzwerk-Name** zu markieren, und drücken Sie **OK**. Das Software-Tastatur-Fenster wird angezeigt.

5 Geben Sie Netzwerk-Name mit der Software-Tastatur ein (siehe Seite 53). Um die Einstellung zu speichern, drücken Sie die **BLAUE**-Taste.

6 Drücken Sie ▲ oder ▼, um **Authentifikation** auszuwählen und drücken Sie ◀ oder ▶ um **Offenes System**, **Gemeinsamer Schlüssel**, **WPA-PSK** oder **WPA2-PSK** auszuwählen.

7 Drücken Sie ▲ oder ▼, um **Verschlüsselung** auszuwählen und drücken Sie ◀ oder ▶ um **Keine**, **WEP**, **TKIP** oder **AES** auszuwählen.

HINWEIS:

- Bestimmte Verschlüsselungsarten sind nur mit bestimmten Authentifizierungsarten kompatibel.
 - Wenn für Authentifikation Offenes System gewählt wurde, ist nur WEP oder Keine kompatibel.
 - Wenn für Authentifikation Gemeinsamer Schlüssel gewählt wurde, ist nur WEP kompatibel.
 - Wenn für Authentifikation WPA-PSK oder WPA2-PSK gewählt wurde, ist nur TKIP oder AES kompatibel.
- Wenn inkompatible Authentifikations-/Verschlüsselungspaare erkannt werden, wird eine Warnmeldung angezeigt, und es wird nicht versucht, eine Verbindung aufzubauen, solange die Inkompatibilität nicht behoben wurde.
- Es gibt nur eine Schlüssel-ID, die für die WEP-Verschlüsselung einzustellen ist.

8 Drücken Sie ▲ oder ▼, um die Option **Sicherheitsschlüssel** zu markieren, und drücken Sie **OK**.

9 Geben Sie den Sicherheitsschlüssel mit der Software-Tastatur ein (siehe Seite 53). Um die Einstellung zu speichern, drücken Sie die **BLAUE**-Taste.

HINWEIS: Der Menüpunkt ist ausgegraut, wenn für **Verschlüsselung** die Option **Keine** gewählt wurde.

10 Markieren Sie **Beendet** und drücken Sie dann **OK**.

HINWEIS: Wenn für **Verschlüsselung** die Option **Keine** gewählt wurde, wird eine Meldung angezeigt. Drücken Sie ◀ oder ▶ zur Auswahl von **Ja** und drücken Sie **OK**.

HINWEIS: Die Einstellungen werden nicht gespeichert, wenn Sie **BACK** drücken, bevor **Beendet** ausgewählt wurde.

Verbessertes 11n

Wenn **Verbessertes 11n** auf **Ein** geschaltet ist, ist die Doppelkanal-Funktion (40MHz) verfügbar.

HINWEIS: Zusätzlich werden einige andere optionale 11n-Funktionen aktiviert.

1 Drücken Sie im Menü **Präferenzen** die Taste ▲ oder ▼ zur Auswahl von **Netzwerk-Setup** und drücken Sie **OK**. Markieren Sie **FunkEinstellung** und drücken Sie **OK**.

2 Drücken Sie ▲ oder ▼, um **Verbessertes 11n** auszuwählen und drücken Sie ◀ oder ▶ um **Ein** auszuwählen.

Funk-Information

Die Einstellungen, die für Funkeinstellung konfiguriert wurden, können überprüft werden.

- 1 Drücken Sie **QUICK**, um das **Schnellmenü** zu öffnen.
- 2 Drücken Sie **▲** oder **▼**, um die Option **Funk-Information** zu markieren, und drücken Sie dann **OK**.

Schnellmenü	
Bildmodus	AutoView
Bildgröße	Super Live
3D-Einstellungen	
Persönlicher Modus	
Mehr Infos	
Kanal-Optionen	
Aus-Timer	00:00
Gerätesteuer. über REGZA-LINK	
Lautsprecher	TV-Lautsprecher
Kopfhörerlautstärke	50
Funk-Information	

- 3 Wenn der **Netzwerk-Typ** auf **Drahtlos** gestellt ist, wird ein Funk-Informations-Fenster angezeigt.

HINWEIS: Drücken Sie die **ROTE** Taste, um nach allen APs zu suchen.

Menüpunkt	Beschreibung
Status	Angeschlossen wird angezeigt, wenn das Fernsehgerät mit dem Zugangspunkt verbunden ist. Abgetrennt wird angezeigt, wenn das Fernsehgerät nicht mit dem Zugangspunkt verbunden ist.
Signal	Stärke des Verbindungssignals mit dem Zugangspunkt (STARK/MITTELSTARK/SCHWACH)
Geschwindigkeit	Verbindung mit dem Zugangspunkt
Modus	Arbeitsmodus (11a, 11b, 11g, 11n)
Kanal	Benutzer Kanal (1-165)
Netzwerk-Name	SSID eingestellt
Authentifikation	Authentifikation eingestellt
Verschlüsselung	Verschlüsselung eingestellt
Sicherheitsschlüssel	Sicherheitsschlüssel eingestellt
AP MAC-Adresse	Die MAC-Adresse des Zugangspunkts wird angezeigt, wenn das Fernsehgerät mit dem Zugangspunkt verbunden ist.
TV MAC Adresse	Die TV MAC Adresse wird angezeigt.
DHCP	Aktiviert wird bei der Verwendung von DHCP angezeigt. Deaktiviert wird angezeigt, wenn DHCP nicht benutzt wird.
IP-Adresse	Die IP-Adresse des Fernsehgeräts
Subnet-Maske	Der Wert der Subnet-Maske
Standard-gateway	Adresse des Standard-GATEWAYS
DNS	Adresse des DNS

HINWEIS: Auch wenn ein Zugangspunkt für IEEE 802.11n benutzt wird, kann es trotzdem sein, dass bei der Einstellung von **Verschlüsselung** auf **WEP** oder **TKIP** der Wert für die Geschwindigkeit niedrig ist. Wir empfehlen, die **Verschlüsselung** auf **AES** zu ändern (siehe „Manuelle Einstellung“ auf siehe Seite 50).

Hinweise zur WLAN-Umgebung:

- Die Funktion aller IEEE802.11 wird nicht unterstützt.
- Der Ad-hoc-Modus wird nicht unterstützt.
- Wir empfehlen, IEEE 802.11a oder IEEE 802.11n mit 5 GHz für das Audio- oder SD-Video-Streaming zu benutzen.
- Wir empfehlen, IEEE 802.11n mit 5 GHz für das HD-Video-Streaming zu benutzen.
- Wir empfehlen eine Codierungsrate für den Streaming-Video-Inhalt von maximal 20 Mbps.
- Wir empfehlen, keine 2,4 GHz für das Audio- und Video-Streaming zu benutzen.
- Die Wiedergabe des Inhalts kann durch verschiedene Umgebungsstörungen möglicherweise unterbrochen werden.

Weiterführende Netzwerk-Einstellungen

HINWEIS:

- Wenn die DHCP-Funktion des Routers, der mit diesem Fernsehgerät verbunden ist, aktiviert ist, können Sie **Auto-Setup** auf **Ein** oder **Aus** stellen. (Dies sollte gewöhnlich auf **Ein** stehen.)
- Wenn die DHCP-Funktion des Routers auf **Aus** steht, stellen Sie **Auto-Setup** auf **Aus** und stellen Sie die IP-Adresse manuell ein.

IP-Adressen-Setup

Auto-Setup:

- 1 Drücken Sie im Menü **Präferenzen** die Taste **▲** oder **▼** zur Auswahl von **Netzwerk-Setup** und drücken Sie **OK**.
- 2 Drücken Sie **▲** oder **▼**, um die Option **Weiterführende Netzwerk-Einstellungen** zu markieren, und drücken Sie **OK**.

Netzwerk-Setup	
Netzwerk-Typ	Verdrahtet
Funkeinstellung	
Weiterführende Netzwerk-Einstellungen	
Netzanschlussstest	

- 3 Drücken Sie **▲** oder **▼**, um die Option **IP-Adressen-Setup** zu markieren, und drücken Sie **OK**.

Weiterführende Netzwerk-Einstellungen	
IP-Adressen-Setup	
DNS-Einstellung	
MAC-Adresse	

- 4 Markieren Sie **Auto-Setup** und drücken Sie **◀** oder **▶**, um **Ein** zu wählen.

IP-Adressen-Setup	
Auto-Setup	◀ Ein ▶
IP-Adresse	xxx . xxx . xxx . xxx
Subnet-Maske	255 . 255 . 255 . 0
Standardgateway	

HINWEIS: Andere Menüpunkte sind ausgegraut, wenn **Auto-Setup** auf **Ein** eingestellt ist.

Manuelle Einstellung:

- 1** Drücken Sie im Menü **Präferenzen** die Taste **▲** oder **▼** zur Auswahl von **Netzwerk-Setup** und drücken Sie **OK**.
- 2** Drücken Sie **▲** oder **▼**, um die Option **Weiterführende Netzwerk-Einstellungen** zu markieren, und drücken Sie **OK**.
- 3** Drücken Sie **▲** oder **▼**, um die Option **IP-Adressen-Setup** zu markieren, und drücken Sie **OK**.
- 4** Markieren Sie **Auto-Setup** und drücken Sie **◀** oder **▶**, um **Aus** zu wählen.

IP-Adressen-Setup	
Auto-Setup	◀ Aus ▶
IP-Adresse	xxx . xxx . xxx . xxx
Subnet-Maske	255 . 255 . 255 . 0
Standardgateway	

- 5** Drücken Sie **▲** oder **▼**, um die Option **IP-Adresse** zu markieren.
- 6** Drücken Sie **◀** oder **▶**, um das Feld zu markieren, das Sie ändern möchten, und geben Sie dann die IP-Adresse mit den Zahlentasten ein. Um die Einstellung zu speichern, drücken Sie **OK**.

HINWEIS: Die IP-Adressen-Feldzahlen müssen zwischen 0 und 255 liegen. Nachdem alle Feldzahlen eingestellt wurden, drücken Sie **OK**, um die gesamte Adresse zu speichern. Wenn die gesamte IP-Adresse ungültig ist, wird nach dem Drücken von **OK** eine Warnmeldung angezeigt.

- 7** Drücken Sie **▲** oder **▼**, um die Option **Subnet-Maske** zu markieren, und bearbeiten Sie diese genauso wie die IP-Adresse.

IP-Adressen-Setup	
Auto-Setup	Aus
IP-Adresse	xxx . xxx . xxx . xxx
Subnet-Maske	255 . 255 . 255 . 0
Standardgateway	

- 8** Drücken Sie **▲** oder **▼**, um die Option **Standardgateway** zu markieren, und bearbeiten Sie diese Option genauso wie die IP-Adresse.

HINWEIS: Wenn Sie die IP-Adresse manuell eingestellt haben, dürfen Sie dieselbe IP-Adresse nicht für andere Geräte verwenden. Die IP-Adresse, die Sie benutzen, sollte eine private Adresse sein.

DNS-Einstellung

HINWEIS: Wenn die DHCP-Funktion des an diesem Fernsehgerät angeschlossenen Routers ausgeschaltet ist, stellen Sie Auto-Setup auf Aus und stellen Sie die DNS-Adresse(n) manuell ein. Diese erhalten Sie von Ihrem Internet-Provider.

Auto-Setup:

- 1** Drücken Sie im Menü **Präferenzen** die Taste **▲** oder **▼** zur Auswahl von **Netzwerk-Setup** und drücken Sie **OK**.
- 2** Drücken Sie **▲** oder **▼**, um die Option **Weiterführende Netzwerk-Einstellungen** zu markieren, und drücken Sie **OK**.
- 3** Drücken Sie **▲** oder **▼**, um die Option **DNS-Einstellung** zu markieren, und drücken Sie **OK**.
- 4** Drücken Sie **▲** oder **▼**, um **Auto-Setup** zu markieren, und dann drücken Sie **◀** oder **▶** um **Ein** zu wählen.

HINWEIS: Andere Menüpunkte sind abgeblendet, wenn **Auto-Setup** auf **Ein** eingestellt ist.

Manuelle Einstellung:

- 1** Drücken Sie im Menü **Präferenzen** die Taste **▲** oder **▼** zur Auswahl von **Netzwerk-Setup** und drücken Sie **OK**.
- 2** Drücken Sie **▲** und **▼**, um die Option **Weiterführende Netzwerk-Einstellungen** zu markieren, und drücken Sie **OK**.
- 3** Drücken Sie **▲** oder **▼**, um die Option **DNS-Einstellung** zu markieren, und drücken Sie **OK**.
- 4** Drücken Sie **▲** oder **▼**, um **Auto-Setup** auszuwählen und drücken Sie **◀** oder **▶** um **Aus** auszuwählen.

DNS-Einstellung	
Auto-Setup	◀ Aus ▶
DNS-Primäradresse	xxx . xxx . xxx . xxx
DNS-Sekundäradresse	255 . 255 . 255 . 0

- 5** Drücken Sie **▲** oder **▼**, um die Option **DNS-Primäradresse** zu markieren.
- 6** Drücken Sie **◀** oder **▶**, um das Feld zu markieren, das Sie ändern möchten. Geben Sie dann die DNS-Primäradresse mit den Zahlentasten ein. Um die Einstellung zu speichern, drücken Sie **OK**.

HINWEIS: Die DNS-Adressen-Feldzahlen müssen zwischen 0 und 255 liegen. Wenn Sie eine nicht kompatible Zahl eingeben und **OK** drücken, wird die Feldzahl auf den vorhergehenden Wert zurückgesetzt.

- 7** Drücken Sie **▲** oder **▼**, um die Option **DNS-Sekundäradresse** zu markieren, und bearbeiten Sie diese wie eine DNS-Primäradresse.

MAC-Adresse

Sie können die feststehende MAC-Adresse für das Fernsehgerät sehen.

- 1** Drücken Sie im Menü **Präferenzen** die Taste **▲** oder **▼** zur Auswahl von **Netzwerk-Setup** und drücken Sie **OK**.
- 2** Drücken Sie **▲** oder **▼**, um die Option **Weiterführende Netzwerk-Einstellungen** zu markieren, und drücken Sie **OK**.
- 3** Drücken Sie **▲** oder **▼**, um die Option **MAC-Adresse** zu markieren, und drücken Sie **OK**.

Netzanschlusstest

Diese Funktion überprüft die Internetverbindung.

- 1** Drücken Sie im Menü **Präferenzen** die Taste **▲** oder **▼** zur Auswahl von **Netzwerk-Setup** und drücken Sie **OK**.
- 2** Drücken Sie **▲** oder **▼**, um die Option **Netzanschlusstest** zu markieren, und drücken Sie **OK**.

Eine Meldung zeigt an, ob die Verbindung erfolgreich war oder ob sie nicht aufgebaut werden konnte.

HINWEIS: Das Ergebnis des Netzanschlusstests garantiert nicht, dass tatsächlich eine Verbindung zustande kommt. Abhängig von der Situation kann YouTube möglicherweise nicht verwendet werden.

So brechen Sie den Netzanschlusstest ab:

Drücken Sie auf **BACK**, während nach der Internetverbindung gesucht wird.

Verwenden der Software-Tastatur

Sie können Text über die Software-Tastatur eingeben. Das Software-Tastatur-Fenster wird angezeigt, wenn Sie **OK** bei dem Feld drücken, bei dem die Eingabe von Zeichen möglich ist.

So geben Sie Text über die Software-Tastatur ein:

- 1** Markieren Sie das gewünschte Zeichen auf der Software-Tastatur auf dem Bildschirm.
- 2** Drücken Sie **OK**.
- 3** Wiederholen Sie Schritte 1 und 2, bis Sie den gewünschten Text vollständig eingegeben haben.
- 4** Drücken Sie die **BLAUE**-Taste, um die Software-Tastatur zu schließen und zum vorherigen Bildschirm zurückzukehren.

HINWEIS: Wenn Sie **BACK** drücken, werden die Änderungen nicht gespeichert und das Software-Tastatur-Fenster wird geschlossen. Der Text bleibt so, wie er vor dem Starten der Tastatur war.

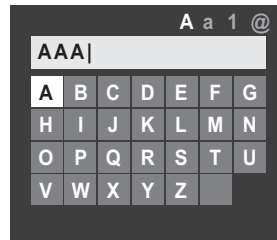

Eingabe über die Fernbedienung:

Taste	Beschreibung
OK	Zur Eingabe des gewählten Zeichens.
0-9	Zur direkten Eingabe der Zahl.
▲▼◀▶	Zum Bewegen der Markierung des Zeichens.
◀▶▶▶	Zum Bewegen des Cursors.
◀◀	Zum Bewegen des Cursors zum Anfang der Zeichenkette.
▶▶	Zum Bewegen des Cursors zum Ende der Zeichenkette.
ROT	Zum Löschen eines Zeichens auf der linken Seite des Cursors.
GRÜN	Zum Wechseln zwischen Großbuchstaben, Kleinbuchstaben, Zahlen und Symbolen, falls verfügbar.
GELB	Zum Wählen eines Akzents für den aktuellen Buchstaben, falls verfügbar.
BLAU	Zum Speichern der Änderungen und Schließen des Software-Tastatur-Fensters.
BACK	Zum Schließen des Software-Tastatur-Fensters ohne die Änderungen zu speichern.

Netzwerkgerät-Setup

Setup des externen Steuerelements

Dieses Setup erlaubt Ihnen, ein Heimnetzwerk, das an Ihr Fernsehgerät angeschlossen ist, von einem externen Gerät aus zu betreiben.

Media-Controller-Einstellung

- 1 Drücken Sie im Menü **Präferenzen** die Taste ▲ oder ▼ zur Auswahl von **Netzwerkgerät-Setup** und drücken Sie **OK**.



- 2 Drücken Sie ▲ oder ▼, um die Option **Setup des externen Steuerelements** zu markieren, und drücken Sie **OK**.
- 3 Drücken Sie ▲ oder ▼, um eine Option auszuwählen und drücken Sie **OK**.

Das Software-Tastatur-Fenster erscheint.

Benutzername — Geben Sie den Benutzernamen ein (um das TV vom iPhone etc. zu kontrollieren), indem Sie das Software-Tastatur-Fenster auf dem Bildschirm benutzen (siehe Seite 53). Es können maximal 16 Zeichen eingegeben werden.

Passwort — Geben Sie das Passwort ein (, um das TV vom iPhone etc. zu kontrollieren), indem Sie das Software-Tastatur-Fenster auf dem Bildschirm benutzen (siehe Seite 53). Es können maximal 16 Zeichen eingegeben werden.

HINWEIS: Toshiba garantiert keinen normalen Betrieb mit allen angeschlossenen Geräten.

Media-Renderer-Einstellung

Terminologie:

DMC: DLNA CERTIFIED™ Server

DMR: DLNA CERTIFIED™ Renderer

DMC: DLNA CERTIFIED™ Controller

Das Fernsehgerät kann als DMR konfiguriert werden. Wenn es als ein DMR betrieben wird, zeigt das Fernsehgerät Inhalte an, die von einem DMS zur Verfügung gestellt werden. Die Auswahl der Medien erfolgt vom DMC, das Fernsehgerät kann die Eingabe nicht wählen. Das Fernsehgerät kann Fotos, Filme oder Audio-Dateien wiedergeben, wenn es als ein DMR betrieben wird.

Media-Renderer

- 1 Drücken Sie im Menü **Präferenzen** die Taste ▲ oder ▼ zur Auswahl von **Netzwerkgerät-Setup** und drücken Sie **OK**.
- 2 Drücken Sie ▲ oder ▼, um die Option **Media-Renderer-Einstellung** zu markieren, und drücken Sie **OK**.
- 3 Drücken Sie ▲ oder ▼, um **Media-Renderer** auszuwählen und drücken Sie dann ◀ oder ▶ um **Ein** oder **Aus** auszuwählen.

Media-Controller-Einstellung

Sie können einschränken, welcher DMC dieses Fernsehgerät steuert. Wenn Zugriffssteuerung aktiviert wird, können nur die markierten DMCs das Fernsehgerät steuern.

- 1 Drücken Sie im Menü **Media-Renderer-Einstellung** die Taste ▲ oder ▼ zur Auswahl von **Media-Controller-Einstellung** und drücken Sie **OK**.
- 2 Drücken Sie ▲ oder ▼, um **Zugriffssteuerung** zu markieren, und dann drücken Sie ◀ oder ▶ um **Ein** zu wählen.
- 3 Drücken Sie ▲ oder ▼, um **Media Controller Wählen** zu wählen und drücken Sie **OK**.
- 4 Drücken Sie ▲ oder ▼, um das gewünschte Element zu markieren, und drücken Sie **OK**. In dem Kästchen erscheint ein Haken.
Um den Haken zu entfernen, drücken Sie **OK** erneut.
- 5 Drücken Sie ▶, um **Beendet** zu markieren und drücken **OK**.

HINWEIS:

- Sie können bis zu 8 DMC-Geräte wählen.
- Wenn Sie die DMCs für dieses Fernsehgerät nicht einschränken möchten, stellen Sie **Zugriffssteuerung auf Aus**.
- Es können neben den DMCs auch andere Geräte in der Liste angezeigt werden. Überprüfen Sie die MAC-Adresse des DMCs und stellen Sie diese ein.

Einstellung der maxim. Lautstärke

Mit dieser Funktion können Sie die maximale Lautstärke des Fernsehgeräts einstellen, wenn es Steuerbefehle zur Lautstärke vom DMC erhält.

- 1 Markieren Sie im Menü **Media-Renderer-Einstellung** mit der Taste ▲ oder ▼ die Option **Einstellung der maxim. Lautstärke** und drücken Sie ◀ oder ▶, um die gewünschte Lautstärke einzustellen.

HINWEIS:

- Mit der Fernbedienung des Fernsehgeräts können Sie die Lautstärke einstellen, unabhängig davon, welcher Wert für **Einstellung der maxim. Lautstärke** eingestellt wurde.
- Wenn die DMR-Wiedergabe beendet ist, ist die Lautstärke des Fernsehgeräts wieder so hoch, wie sie vor dem Start der DMR-Wiedergabe war.

Leistungssteuerungsmodus

Wenn das Fernsehgerät an das Heimnetzwerk via Wireless LAN angeschlossen ist, kann Wake-on-LAN von einem externen Gerät empfangen werden, das mit dem Heimnetzwerk verbunden ist, um das Fernsehgerät einzuschalten.

- 1 Im Menü **Präferenzen** drücken Sie **▲** oder **▼**, um **Netzwerkgerät-Setup** zu wählen und drücken **OK**.

- 2 Drücken Sie **▲** oder **▼**, um **Leistungssteuerungsmodus** zu wählen und drücken **◀** oder **▶**, um **Ein** oder **Aus** zu wählen.

HINWEIS:

- Wenn **Verdrahtet** für den **Netzwerk-Typ** in **Netzwerk-Setup** gewählt ist, wird diese Funktion ausgegraut.
- Je nach Gerät, das an das Heimnetzwerk angeschlossen ist, kann es eine Weile dauern, bis sich das Fernsehgerät einschaltet.
- Je nach Gerät, das an das Heimnetzwerk angeschlossen ist, kann es sein, dass diese Funktion nicht funktioniert.
- Wenn die unverschlüsselte FeinEinstellung beendet ist, kann diese Funktion nicht verwendet werden.

Gerätename-Einstellung

Der DMR-Gerätename des Fernsehgeräts kann geändert werden. Der Geräte-Name kann über den DMC überprüft werden.

- 1 Im Menü **Präferenzen** drücken Sie **▲** oder **▼**, um **Netzwerkgerät-Setup** zu wählen und drücken **OK**.

- 2 Drücken Sie **▲** oder **▼**, um **Gerätename-Einstellung** zu markieren und drücken Sie **OK**.

- 3 Markieren Sie das Feld **Geräte-Name** und drücken Sie **OK**. Das Software-Tastatur-Fenster wird angezeigt.

- 4 Geben Sie Geräte-Name mit der Software-Tastatur ein (siehe Seite 53). Drücken Sie die **BLAUE** Taste.

HINWEIS: Der Geräte-Name kann bis zu 127 Zeichen lang sein.

- 5 Markieren Sie **Beendet** und drücken Sie dann **OK** zum Speichern Ihrer Einstellung.

Verwenden der USB HDD-Funktion

Die USB HDD-Funktion kann dazu verwendet werden, digital gesendete Sendungen aufzunehmen und anzusehen. Lesen Sie die unten angegebenen Vorsichtsmaßnahmen, bevor Sie Sendungen mit der USB HDD-Funktion ansehen oder aufnehmen.

HINWEIS:

- Aufgenommene Sendungen, die auf der USB HDD gespeichert werden, können nur auf diesem Fernsehgerät angesehen werden. Sie können nicht angeschaut werden, wenn sie an ein anderes Fernsehgerät (auch das gleiche Modell eines Fernsehgeräts), einen PC oder ein anderes Gerät angeschlossen ist.
- Sie können nicht einen Kanal ansehen, während Sie einen anderen aufnehmen.
- Wenn die Aufnahmezeit zur USB HDD zu kurz ist, ist es möglich, dass keine Daten gespeichert werden.
- Sie können mit der USB HDD keine Videoeingangssignale aufnehmen.
- Es kann sein, dass nicht alle Arten von Sendungen aufgenommen werden können.
- Stecken Sie den Stromstecker nicht aus, bevor die Aufnahme begonnen hat, nachdem das Fernsehgerät zur Aufnahme digitaler Sendungen programmiert wurde. Ach kann es sein, dass die Aufnahme fehlschlägt, wenn der Stromschalter auf **„Ein“** geschaltet ist, bis die Aufnahme starten soll.
- Sollte eine Video- oder Audioaufnahme aufgrund einer Fehlfunktion des Fernsehgerätes oder schlechten Empfangs fehlschlagen, wird keine Entschädigung bezahlt.
- Sie können bis zu 64 Programme zur Aufnahme und Ansicht reservieren.
- Bei Stromausfall oder wenn der Stromstecker während der programmierten Aufnahme gezogen wird, stoppt die Aufnahme und startet nicht erneut, wenn die Stromversorgung wiederhergestellt oder der Stecker wieder eingesteckt wird.
- Stecken Sie den Stromstecker nicht aus, wenn die Anzeigelampe leuchtet.
- Alle Änderungen, die der Sender durchführt, können die Programmierung von Sendungen beeinflussen.
- Die Programmierung mehrerer aufeinanderfolgender Sendungen hat zur Folge, dass der Anfang jedes Programms nicht aufgenommen wird.
- Wenn die **„Programm-Verfolgung“** für programmierte Aufnahme auf **„Ein“** gesetzt ist und die Sendezeit der programmierten Sendung sich mit der Startzeit der Timeransicht aufgrund einer Verspätung, Verlängerung oder anderen Ursachen überschneidet, wird die Timeransicht rückgängig gemacht.
- Abhängig von der jeweiligen Situation können nicht alle Elemente eingestellt oder geändert werden. („X“ zeigt an: keine Einstellung.)
- Programmierte Aufnahmen können nicht durchgeführt werden, wenn der Stromstecker nicht eingesteckt ist.
- Wenn der Stromstecker während der Aufnahme ausgesteckt wird, kann es sein, dass die aufgenommene Sendung nicht gespeichert wird.
- Der Wechsel der **USB-Einstellung** auf **Media Player** macht alle vorher eingestellten programmierten Aufnahmen ungültig (siehe Seite 70).

DTV-Sendungen aufnehmen (One-Touch-Aufnahme)

Sie können die Sendung, die Sie gerade anschauen, auf einfache Weise aufnehmen.

- 1 Drücken Sie auf die **REC** Taste auf Ihrer Fernbedienung.
Die Aufnahme der zurzeit angeschauten Sendung beginnt.
Der Programmindikator (rot) wird aufleuchten.

Aufnahme stoppen

- 1 Drücken Sie auf die **(Stop)** Taste.
Ein Bestätigungsfenster „Möchten Sie die Aufnahme unterbrechen?“ erscheint.
- 2 Drücken Sie **◀** oder **▶**, um **Ja** auszuwählen und drücken **OK**.
Die Aufnahme wird gestoppt.

Programmierte Aufnahme festlegen

Programmierte Aufnahmen können auf einfache Weise mit dem Programmführer oder durch die Angabe von Datum und Uhrzeit festgelegt werden.

BITTE BEACHTEN:

Kurz bevor eine eingeplante Sendung beginnt, erscheint ein Bildschirm, der die Wahl anbietet, die Sendung anzusehen oder die Sendung zu streichen. Die Menüs und andere Kanäle sind während der geplanten Sendung nicht verfügbar, wenn der Timer Programme nicht annulliert wird.
Es ist nur möglich Timer Programme für den gegenwärtig eingestellten DTV-Eingang zu erstellen oder zu ändern.

Verwenden des Programmführers, um eine programmierte Aufnahme festzulegen

- 1 Drücken Sie die **GUIDE** Taste auf der Fernbedienung (oder wählen Sie das Menü **TV-Programm / TV-Programm** aus dem Menüsystem), um den EPG-Bildschirm anzuzeigen.
- 2 Drücken Sie **▲▼◀▶**, um die Sendung zu markieren, die Sie aufnehmen wollen.

- 3 Drücken Sie **OK**. Das Menü zur **Timer Einstellen** erscheint.



- 4 Drücken Sie **▲** oder **▼**, um **Timer-Typ** zu markieren und drücken Sie **◀** oder **▶**, um **Aufnehmen** zu wählen.
- 5 Drücken Sie **▲** oder **▼**, um **Aufnahmegerät** zu markieren und drücken Sie **◀** oder **▶**, um die angeschlossene USB HDD zu wählen.
- 6 Drücken Sie **▲** und **▼**, um durch die Liste zu gehen und Details der Sendung mit den Zahlstasten hinzuzufügen **◀** und **▶**, um eine Auswahl zu treffen.

Programm-Verfolgung:

Wenn der Sender Details zu Sendeverzögerungen sendet, wird die Programm-Verfolgung die Aufnahme mit einer Verspätung von bis zu drei Stunden verbinden. Programm-Verfolgung ist aktiviert, wenn **Ein** gewählt ist. (Eine Vorverlegung der Sendezeit wird nicht unterstützt.)

Schützen:

Wählen Sie diese Funktion, wenn Sie eine aufgenommene Sendung schützen wollen. Wenn **Ein** gewählt ist, wird die Sendung geschützt. Sie können aufgenommene Sendungen später schützen oder den Schutz entfernen.

Persönliche Gruppierung:

Die Einstellung eines Persönlichen Modus für eine Sendung bei der Aufnahme macht es einfacher, sie später zu finden, um sie anzusehen. Wählen Sie Ihren bevorzugten **Persönlichen Modus**. Wenn Sie wählen **None**, wird die Sendung aufgenommen in **Alle** in Bibliothek.

HINWEIS: Um die eingestellte **Startzeit** oder **Endzeit** zu ändern, wählen Sie **Zeit ändern** und drücken **OK**. Ändern Sie die **Startzeit** oder **Endzeit** auf dem angezeigten Bildschirm **Timer Einstellungen**.

- 7 Drücken Sie **▲** oder **▼**, um **Timer Einstellungen** zu markieren und drücken Sie **OK**.

Das **ORANGE LED** leuchtet.

Um eine Sendung, die Sie aufnehmen wollen zu suchen und festzulegen verwenden Sie Genre-Suche

- 1** Drücken Sie im Bildschirm TV-Programm **QUICK**.
- 2** Drücken Sie **▲** oder **▼**, um **Genre-Farbe** im **Schnellmenü** zu markieren und drücken **OK**.
- 3** Mit dem Fokus auf einem bestimmten Genre drücken Sie zur Zuordnung die gewünschte Farbtaste. Es können vier Farben eingestellt werden. Drücken Sie **BACK**, um zum TV-Programm-Bildschirm zurückzukehren.
- 4** Drücken Sie die **GELBE** Taste, um Zugang zum Bildschirm **Genre-Suche** zu haben.



Genre-Suche 10:50 Die, 6 Apr

Icon	Channel	Program Title	Date/Time
34 AB1	Hard Rain	Mit,27 Apr 0:15- 1:45	
31 PARIS PREMIERE	Red Corner	Mit,27 Apr 22:15- 23:55	
11 NT1	The Lawnmower Man	Don,28 Apr 1:20-3:00	
9 W9	A Vow to Kill	Fre,29 Apr 1:30- 3:00	
34 AB1	Parenthood	Sam,30 Apr 0:45- 2:40	
11 NT1	Body and Soul	Sam,30 Apr 1:15- 3:00	
31 PARIS PREMIERE	The Nun's Story	Sam,30 Apr 15:00- 17:30	
9 W9	Red Corner	Sam,30 Apr 23:20- 1:15	
11 NT1	The Real Blonde	Son,1 Mai 0:40- 2:00	
31 PARIS PREMIERE	Critters	Son,1 Mai 0:40- 2:20	
11 NT1	Indiana Jones and the Temple of Doom	Son,1 Mai 21:10- 23:20	
11 NT1	The jackal	Son,1 Mai 23:20- 1:15	
34 AB	Coup De Ville	Mon,1 Mai 1:10- 3:00	

- 5** Drücken Sie **◀** oder **▶**, um das Genre zu wählen. Die aufgeführten Sendungen werden dem neuen Genre zugewiesen. Drücken Sie **▲** oder **▼**, um die Sendung auszuwählen, für welche Sie die Aufnahme programmieren wollen.

- 6** Drücken Sie **OK**. Das Menü zur **Timer Einstellen** erscheint.



- 7** Drücken Sie **▲** oder **▼**, um **Timer-Typ** zu markieren und drücken **◀** oder **▶** um **Aufnehmen** zu wählen.
- 8** Drücken Sie **▲** oder **▼**, um das **Aufnahmegerät** zu markieren und drücken **◀** oder **▶**, um die angeschlossene USB HDD zu wählen.
- 9** Drücken Sie **▲** und **▼**, um durch die Liste zu gehen und Details der Sendung mit den Zahltasten hinzuzufügen und **◀** und **▶**, um eine Auswahl zu treffen.
- 10** Drücken Sie **▲** oder **▼**, um **Timer Einstellung** zu markieren und drücken **OK**.

Details finden Sie in Schritt 6 auf Seite 56.

Das **ORANGE LED** leuchtet.

Programmierung des Timers

- 1 Drücken Sie **MENU** / ◀▶ / ▲/▶, um die Symbole **TV-Programm / Timer Programme** zu markieren und drücken **OK**.
- 2 Wählen Sie die unprogrammierte Spalte (leere Spalte) und drücken Sie **OK**.
Das Menü **Timer Einstellen** erscheint.



- 3 Drücken Sie ▲ oder ▼, um **Timer-Typ** zu markieren und drücken ◀ oder ▶, um **Aufnehmen** zu wählen.
- 4 Drücken Sie ▲ und ▼, um durch die Liste zu gehen und Details der Sendung mit den Zahlentasten hinzuzufügen und ◀ und ▶, um eine Auswahl zu treffen.

Kanal:

Wählen Sie den Kanal für eine programmierte Aufnahme.

Datum:

Wählen Sie das Datum für eine programmierte Aufnahme.

Startzeit:

Wählen Sie den Startzeitpunkt für die Aufnahme.

Endzeit:

Wählen Sie den Endzeitpunkt für die Aufnahme.

Wiederholen:

Wählen Sie „Einm.“, „Tägl.“ oder „Wöch.“.

Einm.	Der ausgewählte Inhalt wird einmal aufgenommen.
Tägl.	Der gleiche Zeitrahmen auf dem gleichen Kanal wird jeden Tag an und nach dem gewählten Tag aufgenommen.
Wöch.	Der gleiche Zeitrahmen auf dem gleichen Kanal wird jedem Tag der Woche an und nach dem gewählten Tag aufgenommen.

Aufnahmegerät:

Wählen Sie die angeschlossene USB HDD.

Schützen:

Wählen Sie diese Funktion, wenn Sie eine aufgenommene Sendung schützen wollen. Wenn **Ein** gewählt ist, wird die Sendung geschützt. Sie können aufgenommene Sendungen später schützen oder den Schutz entfernen.

Persönliche Gruppierung:

Wählen Sie bei der Aufnahme einen Persönlichen Modus für eine Sendung, um es einfacher zu machen, diese später zu finden, um sie anzusehen. Wählen Sie Ihren bevorzugten Persönlichen Modus. Wenn Sie wählen **Keiner**, wird die Sendung aufgenommen in **Alle** in **Bibliothek**.

Untertitel:

Wählen Sie **Ein**, wenn Sie wünschen, dass Untertitel in die Aufnahme eingeschlossen werden.

- 5 Drücken Sie ▲ oder ▼, um **Timer Einstellen** zu markieren und drücken Sie **OK**.

Das **ORANGE LED** leuchtet.

Eine Sendung mit dem Informationsbildschirm programmieren

- 1 Drücken Sie **IT**, der Informationsbildschirm erscheint, und bietet Details des Kanals und der Sendung, die zurzeit angesehen wird.

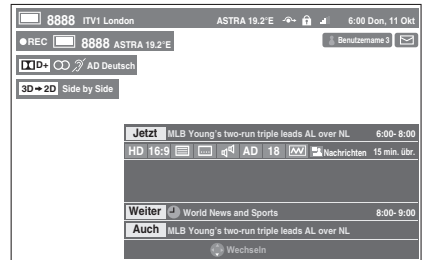

- 2 Drücken Sie ▲ oder ▼, um **Weiter** zu wählen und drücken **OK**. Das Menü **Timer Einstellung** erscheint.



- 3 Drücken Sie ▲ oder ▼ um **Timer-Typ** zu markieren und drücken ◀ oder ▶, um **Aufnehmen** zu wählen.
- 4 Drücken Sie ▲ oder ▼, um Aufnahmegerät zu markieren und drücken Sie ◀ oder ▶, um die angeschlossene USB HDD zu wählen.
- 5 Drücken Sie ▲ und ▼, um durch die Liste zu gehen und Details der Sendung mit den Zahlentasten hinzuzufügen und ◀ und ▶, um eine Auswahl zu treffen.
Details finden Sie in Schritt 6 auf Seite 56.
- 6 Drücken Sie ▲ oder ▼, um **Timer Einstellen** zu markieren und drücken Sie **OK**.

Das **ORANGE LED** leuchtet.

Überprüfen, Ändern oder Löschen von Programmierungs-Informationen

Sie können die Informationen der Programmierung überprüfen, ändern oder löschen.

- 1 Drücken Sie **MENU** / ◀▶ / ▲ / ▼, um die Symbole **TV-Programm** / **Timer Programme** zu markieren und drücken **OK**. Der Bildschirm **Timer Programme** erscheint.

Aufnahmeliste:

- Es kann sein, dass abhängig von der Transmitterinformation, der Sendezeit oder anderen, die Informationen nicht richtig in der Aufnahmeliste angezeigt werden.
- Die Sendung erscheint nicht in der Aufnahmeliste unmittelbar bei Beginn der Aufnahme, erscheint aber ein paar Minuten, nachdem die Aufnahme begonnen hat.
- In der Aufnahmeliste können bis zu 500 Sendungen angezeigt werden.
- Wenn die Kanaleinstellungen geändert werden, kann es sein, dass die digitale Kanalnummer oder andere Informationen nicht richtig in der Aufnahmeliste angezeigt werden.
- Da die angezeigte Dauer der Sendung nach der tatsächlichen Aufnahmeinformation berechnet wird, kann es sein, dass diese nicht mit der auf der USB HDD angezeigten übereinstimmt.

Eine Programmierung überprüfen

- 1 Drücken Sie ▲ oder ▼ auf dem Bildschirm **Timer Programme**, um die Programmierung zu überprüfen.

Eine Programmierung ändern

- 1 Drücken Sie ▲ oder ▼ auf dem Bildschirm **Timer Programme**, um diejenigen Titel auszuwählen, deren Programmierung Sie bearbeiten wollen und drücken **OK**.

Der Bildschirm **Timer Einstellen** erscheint. Ändern Sie die Einstellungen wie gewünscht, indem Sie wie bei der Einstellung der Programmierung verfahren.

- 2 Drücken Sie ▲ oder ▼, um **Timer Einstellen** zu markieren und drücken Sie **OK**.

Eine Programmierung löschen

- 1 Drücken Sie ▲ oder ▼ auf dem Bildschirm **Timer Programme**, um denjenigen Titel auszuwählen, den Sie löschen wollen.
- 2 Drücken Sie die **ROTE** Taste.
Drücken Sie ◀ oder ▶ im angezeigten Bestätigungsfenster, um **Ja** zu wählen und drücken **OK**. Die ausgewählte Programmierung wird gelöscht.

HINWEIS: Sie können für jede Programmiermethode eine **Timer löschen**, indem Sie im Menü **Timer Einstellen** Timer löschen wählen.

Eine aufgenommene Sendung ansehen

Rufen Sie den Bildschirm **Bibliothek** auf und wählen Sie den Titel der aufgenommenen Sendung aus der Liste.

- 1 Drücken Sie **MENU** / ◀▶ / ▲ / ▼, um die Symbole **TV-Programm** / **Bibliothek** zu markieren und drücken **OK**. Der Bildschirm **Bibliothek** erscheint.

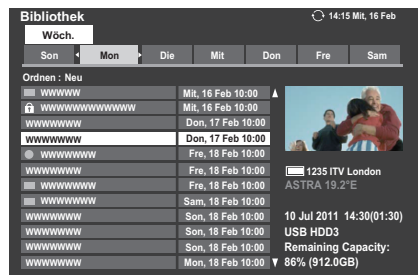

- 2 Drücken Sie ▲ oder ▼, um den Titel zu wählen, den Sie ansehen wollen.
Der Inhalt des Titels, der auf dem Thumbnail Bildschirm ausgewählt wird, wird abgespielt.

Um die Reihenfolge der angezeigten Titel zu ändern, drücken Sie die **BLAUE** Taste, um **Neu** oder **Alt** zu wählen.

Um die Titel nach Woche oder **Persönlichem Modus** anzuzeigen, drücken Sie die **GELBE** Taste, um **Alle**, **Wöch.** oder **Persönliche Gruppierung** zu wählen.



Drücken Sie ◀ oder ▶ um einen Tagesreiter oder **Persönlicher Modus** Reiter zu wählen.

HINWEIS: Wenn unter **Persönlicher Modus** keine Titel registriert sind, wird **Persönliche Gruppierung** ausgegraut.

3 Drücken Sie **OK**.

Das Abspielen beginnt.

Das ● Symbol erscheint neben dem Titel, der zurzeit aufgenommen wird.

Wenn der Titel, der zurzeit aufgenommen wird, ausgewählt wird und **OK** gedrückt wird, startet die Wiedergabe am Anfang der Sendung, die zurzeit aufgenommen wird.

Operationen während des Anschauens

Die folgenden Operationen können mit den Tasten der Fernbedienung durchgeführt werden.

- ▶ WIEDERGABE
- STOP
- ||/▶ PAUSE/STOP
- Time Shift Aufnahme beginnen
- ⏮ ZURÜCKSPRINGEN
- ⏪ ZURÜCK
- ▶▶ SCHNELLER VORLAUF
- ▶▶ VORWÄRTSPRINGEN

Operationen im Bibliothek Bildschirm

Auf dem Bildschirm **Bibliothek** können Sie sowohl die Liste der aufgenommenen Titel sehen als auch Titel schützen oder löschen und einem Persönlichen Modus zuweisen.

Den Bildschirm Bibliothek anzeigen

1 Drücken Sie **MENU** / ◀▶ / ▲ / ▼, um die Symbole **TV-Programm** / **Timer Programme** zu markieren und drücken **OK**.

2 Drücken Sie ▲ oder ▼, um **Bibliothek** zu wählen und drücken dann **OK**. Der Bildschirm **Bibliothek** erscheint.

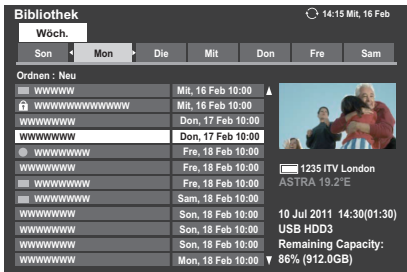

Eine aufgenommene Sendung schützen oder den Schutz entfernen

Eine Sendung zu schützen bewahrt sie davor, versehentlich gelöscht zu werden. Wählen Sie den Titel der Sendung, die Sie schützen wollen, und drücken die **GÜNE** Taste. Das 🔒 Symbol erscheint neben dem Titel und die Sendung ist geschützt. Wenn Schützen bei der Aufnahme auf **Ein** geschaltet ist, erscheint das 🔒 Symbol neben dem Titel der aufgenommenen Sendung.

Wenn ein Titel mit dem 🔒 Symbol ausgewählt ist und die **GRÜNE** Taste gedrückt wird, verschwindet das 🔒 Symbol und die Sendung ist ungeschützt.

Eine aufgenommene Sendung löschen

1 Drücken Sie die **ROTE** Taste. Neben den Titeln erscheinen Kontrollkästchen.

2 Drücken Sie ▲ oder ▼, um den Titel zu wählen, den Sie löschen wollen, und drücken Sie **OK**. Ein Häkchen erscheint im Kontrollkästchen.



Um ein Häkchen bei allen Titeln einzufügen, drücken Sie die **GRÜNE** Taste.

Um alle Kontrollkästchen zu leeren, drücken Sie die **BLAUE** Taste.

HINWEIS:

- Bei geschützten Titeln werden keine Häkchen eingefügt.
- Beachten Sie bitte, dass ein Titel, wenn er einmal gelöscht wurde, nicht wiederhergestellt werden kann.

3 Drücken Sie die **ROTE** Taste.

Wählen Sie **Ja** im Bestätigungsfenster und drücken Sie **OK**.

Alle Titel mit Häkchen werden gelöscht.

Einen Titel einem Persönlichen Modus zuweisen

- 1 Wählen Sie den Titel, den Sie einem **Persönlichen Modus** zuweisen möchten.
- 2 Drücken Sie die **QUICK** Taste, um das Zuweisungsmenü für **Persönlicher Modus** anzuzeigen.

Schnellmenü

Persönliche Gruppierung ◀ Keine ▶

- 3 Drücken Sie ◀ oder ▶, um den **Persönlichen Modus**, den Sie zuweisen möchten, zu wählen und drücken **OK**.

Der Titel wird dem **Persönlichen Modus** zugewiesen, der ausgewählt wurde.

Sie können einen Titel aus dem **Persönlichen Modus** entfernen, indem Sie **Keine** wählen.

Überprüfen der USB HDD Speicherkapazität

Sie können die verbleibende Speicherkapazität der USB HDD überprüfen, indem Sie **Verbleibende Speicherkapazität** verwenden.

Fri, 18 Feb 10:00	1235 ITV London
Fri, 18 Feb 10:00	ASTRA 19.2°E
Sam, 18 Feb 10:00	
Son, 18 Feb 10:00	10 Jul 2011 14:30(01:30)
Son, 18 Feb 10:00	USB HDD3
Son, 18 Feb 10:00	Remaining Capacity:
Mon, 18 Feb 10:00	86% (912,0GB)

HINWEIS: Die angezeigte verbleibende Kapazität ist nur ein Richtwert; sie stellt keine Garantie dar.

Andere nützliche Funktionen (Time Shift Aufnahme)

Wenn Sie sich für eine Weile vom Fernsehgerät entfernen, wenn Sie zum Beispiel ans Telefon gehen müssen, während Sie fernsehen, können Sie einfach die Aufnahme starten und dann das Programm später weiter ansehen.

- 1 Drücken Sie **III** ▶ auf der Fernbedienung, während Sie DTV ansehen.
Der Bildschirm wechselt auf das Pause-Bild und die Aufnahme beginnt automatisch.
Die Aufnahmedauer ist die Dauer, die in **One-Touch-Aufnahme** eingestellt wird (siehe Seite 56).
- 2 Drücken Sie ▶ (Wiedergabe).
Die Wiederaufnahme der Ansicht startet, wo die Sendung pausiert wurde.

Aufnahme-Einrichtung

Sie können Ihre Präferenzen für **On-Touch-Aufnahme** oder **programmierte Aufnahme** festlegen.

Einstellung der Aufnahmedauer für One-Touch- Aufnahme

- 1 Drücken Sie **MENU** / ◀ ▶, um das Symbol **Setup** zu markieren.
- 2 Drücken Sie ▲ / ◀ ▶, um das Symbol **Präferenzen** zu markieren und drücken **OK**.
- 3 Drücken Sie ▲ oder ▼, um **Aufnahme-Einrichtung** zu wählen und drücken **OK**.

Präferenzen	
Aufnahme-Einrichtung	▲
Kamerasensor-Einrichtung	
Personal TV Setup	
REGZA-LINK-Einstellung	
Netzwerk-Setup	
Netzwerkgerät-Setup	
Bilderrahmen-Einstellung	
Videotext	Automatisch ▼

- 4 Drücken Sie ▲ oder ▼, um **One-Touch-Aufnahmezeit** zu wählen.

Aufnahme-Einrichtung	
Aufnahmegeräte	
One-Touch-Aufnahmezeit	◀ Programm-Endzeit ▶
Vorlaufzeit	Keine
Nachlaufzeit	Keine

- 5 Drücken Sie ◀ oder ▶, um die Aufnahmedauer zu wählen.

Sie können die **Programm-Endzeit** in 30-Minutenschritten von 30 bis 360 Minuten einstellen.

Einstellung der Vorlaufzeit für Start- und Endzeitpunkt programmierter Aufnahmen.

- 1 Im Bildschirm **Aufnahme-Einrichtung** drücken Sie ▲ oder ▼, um **Vorlaufzeit** auszuwählen.
- 2 Drücken Sie ◀ oder ▶, um einen Zeitraum zu wählen.
Sie können wählen aus **Keine**, 1 Minute, 3 Minuten, 5 Minuten und 10 Minuten. Die Aufnahme startete die gewählte Anzahl an Minuten früher als die Aufnahme-Startzeit.
- 3 Drücken Sie ▲ oder ▼, um **Nachlaufzeit** zu wählen.
- 4 Drücken Sie ◀ oder ▶, um einen Zeitraum zu wählen.
Sie können wählen aus **Keine**, 1 Minute, 3 Minuten, 5 Minuten und 10 Minuten.
Die Aufnahme endet die gewählte Anzahl an Minuten später als die Aufnahme-Endzeit.

Einstellung des USB HDD-Energiesparmodus

- 1 Im Bildschirm **Aufnahme-Einrichtung** drücken Sie ▲ oder ▼, um **Aufnahmegeräte** auszuwählen und drücken Sie **OK**.
- 2 Drücken Sie ▲ oder ▼, um **Geräte-Energiesparmodus** zu wählen.

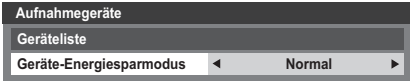

- 3 Drücken Sie ◀ oder ▶, um **Normal** oder **Energiesparen** zu wählen.

HINWEIS:

- Bei der Einstellung **Energiesparen**, kann es eine Weile dauern, bis die USB HDD funktioniert.
- Bei der Einstellung **Energiesparen**, kann es, je nach Art der USB HDD sein, dass die Anzeigelampe der USB HDD den Stand-by-Status nicht anzeigt, auch wenn sie sich im Stand-by-Status befindet.

Name der USB HDD ändern

- 1 Im Bildschirm **Aufnahme-Einrichtung** drücken Sie ▲ oder ▼, um **Aufnahmegeräte** auszuwählen und drücken Sie **OK**.
- 2 Drücken Sie ▲ oder ▼, um **Geräteliste** zu wählen und drücken **OK**. Der Bildschirm **Geräteliste** erscheint.

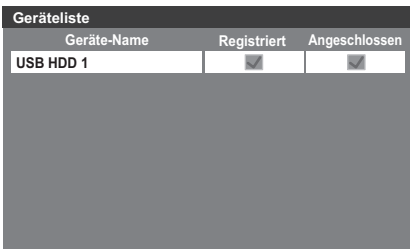

- 3 Drücken Sie die **GRÜNE** Taste.

Bearbeiten Sie den gewünschten Namen mit der Software-Tastatur (siehe Seite 53). Es können maximal 10 Zeichen eingegeben werden.

HINWEIS: Wenn auf dem Bildschirm **Geräteliste** in Schritt 2 mehrere USB HDD erscheinen, drücken Sie ▲ oder ▼, um die USB HDD zu wählen, deren Namen Sie ändern wollen.

Funktionstest einer USB HDD durchführen

- 1 Drücken Sie die **GELBE** Taste auf dem Bildschirm **Geräteliste**.

Der Funktionstest der USB HDD beginnt.
Warten Sie, bis der Test beendet ist.

HINWEIS: Die Ergebnisse des Gerätetests sind nur Richtwerte. Es kann sein, dass das Gerät nicht, wie im Ergebnis angegeben, funktioniert.

Registrieren einer USB-HDD

- 1 Drücken Sie **OK** auf dem Bildschirm **Geräteliste**.
Drücken Sie ◀ oder ▶, um **Ja** im Bestätigungsfenster, das erscheint, auszuwählen und drücken **OK**. Die Registrierung der USB HDD beginnt. Warten Sie, bis die Registrierung beendet ist.

HINWEIS:

- Wenn auf dem Bildschirm **Geräteliste** mehrere USB HDD erscheinen, drücken Sie ▲ oder ▼, um die USB HDD zu wählen, die Sie registrieren wollen.
- Wenn eine HDD neu registriert wird, wird sie nicht formatiert.

Eine USB HDD formatieren

- 1 Drücken Sie die **BLAUE** Taste auf dem Bildschirm **Geräteliste**.
Drücken Sie ◀ oder ▶, um **Ja** im Bestätigungsfenster, das erscheint, auszuwählen und drücken **OK**. Die Formatierung beginnt. Warten Sie, bis die Formatierung beendet ist.

HINWEIS:

- Wenn auf dem Bildschirm **Geräteliste** mehrere USB HDD erscheinen, drücken Sie ▲ oder ▼, um die USB HDD zu wählen, die Sie formatieren wollen.
- Wenn die USB HDD formatiert wird, werden alle auf der USB HDD gespeicherten Daten gelöscht.

Eine USB HDD abtrennen

- 1 Drücken Sie **MENU** / ◀▶, um das **Setup** Symbol zu markieren.
- 2 Drücken Sie ▲ / ◀▶, um das **Präferenzen** Symbol zu markieren und drücken **OK**.
- 3 Drücken Sie ▲ oder ▼, um **Aufnahme-Einrichtung** zu wählen und drücken **OK**.
- 4 Drücken Sie ▲ oder ▼, um **Aufnahmegeräte** zu wählen und drücken **OK**. Der Bildschirm **Geräteliste** erscheint.

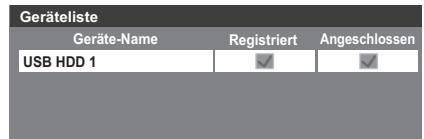

- 5 Drücken Sie die **ROTE** Taste.

Drücken Sie ◀ oder ▶, um **Ja** im Bestätigungsfenster, das erscheint, auszuwählen und drücken **OK**. Das Häkchen **Angeschlossen** wird entfernt. Entfernen Sie die USB HDD.

HINWEIS: Wenn auf dem Bildschirm **Geräteliste** mehrere USB HDD erscheinen, drücken Sie ▲ oder ▼, um die USB HDD zu wählen, die Sie abtrennen wollen.

Aufnahme-Information bestätigen/löschen

Wenn eine programmierte Aufnahme nicht korrekt erfolgt oder ein anderer Fehler auftritt, können Sie den Fehlerinhalt mit **Aufnahme-Informationen** überprüfen. Es werden bis zu 64 **Aufnahme-Informationen** Einträge gespeichert, und wenn das Maximum überschritten wird, werden die Einträge, beginnend mit dem ältesten, gelöscht. Sie können **Aufnahme-Informationen** löschen, nachdem Sie sie überprüft haben.

- 1 Drücken Sie die Taste **QUICK**, um das **Schnellmenü** zu öffnen.
- 2 Drücken Sie **▲** oder **▼**, um **Aufnahme-Information** zu wählen und drücken **OK**. Der Bildschirm **Aufnahme-Information** erscheint.



Die Liste aufgezeichneter Aufnahme-Informationen erscheint. Das Symbol  (Gelb) erscheint neben ungelesenen Aufnahme-Informationen.

Den Inhalt von Aufnahme-Information überprüfen

- 1 Im Bildschirm **Aufnahme-Information** drücken Sie **▲** oder **▼**, um den Titel zu wählen, den Sie anzeigen möchten.
- 2 Drücken Sie **OK**. Der Inhalt von **Aufnahme-Information** erscheint.

Anzeigebeispiel

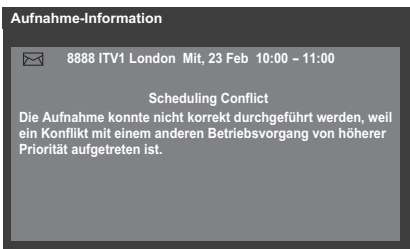

Wenn Sie den Inhalt überprüft haben, drücken Sie **BACK**. Der Bildschirm wird zum vorherigen Bildschirm zurückkehren.

Aufnahme-Information löschen

- 1 Im Bildschirm **Aufnahme-Information** drücken Sie **▲** oder **▼** um die **Aufnahme-Information** zu wählen, die Sie löschen wollen, und drücken **OK**.
- 2 Drücken Sie die **ROTE** Taste.
 - Wählen Sie **Ja** in dem Bestätigungsfenster, das erscheint, und drücken Sie **OK**.
 - Die ausgewählte **Aufnahme-Information** wird gelöscht.

Priorität festlegen

Wenn programmierte Zeitabschnitte nahe beieinander sind und mehr als eine Minute zwischen dem Ende der ersten und dem Startbeginn der zweiten Programmierung liegen, wird die Aufnahme der Sendung korrekt erfolgen.

- Wenn die **Vorlaufzeit** und **Nachlaufzeit** eingestellt sind (siehe Seite 61), sind Startzeit und Endzeit der Zeitraum plus diese zusätzlichen Minuten.

Wenn programmierte Zeitabschnitte sich überlappen, hat die Sendung, deren Aufnahme zuerst beginnt, Priorität. Wenn die programmierte Aufnahme, die zuerst startet, beendet ist, wechselt die Aufnahme zur nächsten programmierten Sendung. Zu diesem Zeitpunkt kann es sein, dass der Anfang der nächsten programmierten Aufnahme nicht aufgenommen wird.

- Wenn die **Nachlaufzeit** für die erste programmierte Aufnahme eingestellt ist (siehe Seite 61) kann die **Nachlaufzeit**, abhängig davon, wie sehr die Programmierzeiten sich überschneiden, ignoriert werden und die Aufnahme der nächsten programmierten Sendung kann beginnen. Da dem Zeitpunkt, der im Menü **Timer einstellen** eingestellt ist, Priorität über die Nachlaufzeit eingeräumt wird, wird die Aufnahme automatisch ausgelöst, wenn die Startzeit der nächsten programmierten Sendung innerhalb der **Nachlaufzeit** erreicht wird.

Einstellungen Kamerasensor

Der Kamerasensor kann das Gesicht einer Person oder Bewegungen erkennen und Individuen durch ihre registrierten Gesichter identifizieren. Die Modus-Funktionen Bildschirm Stumm und Stand-by werden über die Gesichtserkennungs- und Bewegungserkennungsfunktionen des Kamerasensors gesteuert und sparen so Energie.

1 Im Menü **Präferenzen** drücken Sie **▲** oder **▼**, um **Kamerasensor-Einrichtung** zu wählen und drücken **OK**.

2 Drücken Sie **▲** oder **▼**, um **Kamerasensor** zu wählen und drücken **◀** oder **▶**, um **Ein** zu wählen (, um die folgenden Einstellungen zu aktivieren).

3 Drücken Sie **▲** oder **▼**, um **Kamera-Sensor-Modus** zu wählen und drücken **◀** oder **▶**, um **Normal** oder **Energiesparen** zu wählen.

• Normal

Wenn die Kamera die Person innerhalb von 60 Sekunden nicht erkennt, nimmt die Helligkeit des Bildschirms ab. Außerdem erlöscht das Bild nach Ablauf der Zeit, die mit **Zeit bis zur Bildausschaltung** eingestellt wurde. Außerdem geht das Fernsehgerät nach Ablauf der Zeit, die mit **Zeit bis zur Betriebsbereitschaft** eingestellt wurde, aus (Stand-by Modus).

• Energiesparen

Wenn die Kamera die Person innerhalb von 60 Sekunden nicht erkennt, erlöscht das Bild nach Ablauf der Zeit, die mit **Zeit bis zur Bildausschaltung** eingestellt wurde. Außerdem geht das Fernsehgerät nach Ablauf der Zeit, die mit **Zeit bis zur Betriebsbereitschaft** eingestellt wurde, aus (Stand-by Modus).

4 Drücken Sie **▲** oder **▼**, um **Zeit bis zur Betriebsbereitschaft**, zu wählen und drücken **◀** oder **▶**, um **10 Min**, **Test (5 Sec.)** ... **60 Min** zu wählen. (5 Min. Intervalle).

HINWEIS: Wenn der **Kamera-Sensor-Modus** auf den **Energiesparen** Modus eingestellt ist, wird diese Funktion ausgegraut.

5 Drücken Sie **▲** oder **▼**, um **Zeit bis zur Betriebsbereitschaft** auszuwählen und drücken **◀** oder **▶**, um **5 Min.** ... **60 Min** auszuwählen. (5 Min. Intervalle).

6 Drücken Sie **▲** oder **▼**, um **Sensortest** zu wählen und drücken **OK**, um den Bildschirm **Sensortest** anzuzeigen.

Die Kamera erkennt ein Gesicht oder Bewegungen. Das erkannte Symbol wird markiert.

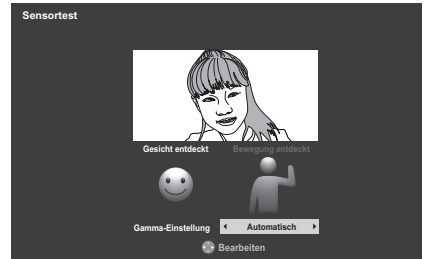

7 Wenn die Kamera die Person nicht gleich erkennt, drücken Sie **◀** oder **▶**, um die Optionen für die **Gamma-Einstellung Automatisch, 1, 2, 3, 4** oder **5** auszuwählen, während Sie das Kamerabild auf dem Bildschirm beobachten, bis die Kamera die Person erkennt.

Toshiba Places Verwenden

Dies ist ein neuer Cloud basierender Webservice, bei dem Inhalte (Filme, Fotos, etc.) über das Web mit einer einfachen Nutzerschnittfläche die „Toshiba Places“, genannt wird, angesehen und geteilt werden können.

HINWEIS: Sie müssen zunächst ein Heimnetzwerk konfigurieren, bevor Sie diese Funktion benutzen können. (siehe Seite 16).

1 Drücken Sie  auf der Fernbedienung oder drücken Sie **MENU / ▲ / ◀▶**, um die **Angeschlossener Fernseher / Toshiba Places**-Symbole zu markieren und drücken dann **OK**.

2 Drücken Sie **▲▼◀▶**, um den gewünschten Ort auszuwählen und drücken dann **OK**.

HINWEIS:

- Einige Funktionen benötigen eine ständige Breitbandinternetverbindung, ein Firmware-Update und/oder zusätzliche Bandbreite, die diesem Produkt zugeordnet ist. Internetdienste Dritter können sich jederzeit ändern oder beendet oder beschränkt werden. Toshiba gewährt keine Garantien, Erklärungen oder Zusicherung zu Inhalt, Verfügbarkeit oder Funktionstüchtigkeit von Inhalten oder Diensten Dritter. Für die Nutzung von Internetdiensten Dritter können eine Registrierung durch einen Computer und/oder Zahlungen von Gebühren oder Mitgliedschaft nötig sein. Es ist möglich, dass nicht alle Dienste oder Inhalte auf diesem Produkt oder in Ihrer Sprache zur Verfügung stehen. Um die Möglichkeiten dieses Produktes voll nutzen zu können, kann es notwendig sein, vollkompatible Geräte zu benutzen. Für weitere Informationen besuchen Sie <http://www.toshibaplaces.com/about>.
- Dieser Service kann zwangsweise je nach der Situation des CSP-Dienstes blockiert werden.

Verwenden von YouTube™

YouTube ist eine Plattform zum Veröffentlichen von Videos. Sie wird von YouTube, LLC verwaltet.

Mit diesem Fernsehgerät können Sie YouTube-Videos anzeigen.

HINWEIS:

- Sie müssen zunächst ein Heimnetzwerk konfigurieren, bevor Sie diese Funktion benutzen können (siehe Seite 16).
- Wenn **Netzwerk-Sperre** auf **Ein** gesetzt ist, müssen Sie Ihre vierstellige PIN eingeben, um auf die Netzwerkfunktionen zugreifen zu können (siehe Seite 83).

1 Drücken Sie **MENU / ▲ / ◀▶**, um die **Angeschlossener Fernseher / YouTube**-Symbole auszuwählen und drücken Sie **OK**.

Die YouTube Hauptseite öffnet sich.

2 Drücken Sie **▲▼◀▶**, um die Datei auszuwählen, die Sie anzeigen möchten. Drücken Sie anschließend **OK**.

So schließen Sie YouTube:

1 Drücken Sie **EXIT**.

HINWEIS:

- Mit diesem Fernsehgerät können möglicherweise nicht alle Bedienschritte ausgeführt werden, die mit einem PC möglich sind.
- Je nach Netzwerkumgebung und Benutzung können Inhalte möglicherweise nur schwer erkennbar sein.
- Trotz desselben Lautstärkewerts kann die tatsächliche Lautstärke je nach Inhalt erheblich variieren.
- Es kann einige Zeit dauern, bis das Fernsehgerät den Inhalt lädt und abspielt.
- Service-Inhalt und Aussehen der Benutzerschnittstelle kann sich ohne Vorankündigung jederzeit ändern.

Verwenden des Funktionsmenüs

Über das Funktionsmenü können Sie einfach auf Funktionen zugreifen, die oft benutzt werden.

- 1 Drücken Sie die **BLAUE** Taste, während Sie YouTube anzeigen. Das Function-Menü wird angezeigt.



- 2 Drücken Sie ◀ oder ▶, um das gewünschte Symbol auszuwählen, und drücken Sie anschließend **OK**.

Menüpunkt	Beschreibung
Back (Zurück)	Zurück zur vorhergehenden Seite.
Forward (Nach vorn)	Wechselt zur nächsten Seite.
Reload/Abort (Neu laden/Abbrechen)	Aktualisiert die angezeigte Seite. Bricht die Aktualisierung ab. (X wird beim Lesen angezeigt. ↻ wird in anderen Fällen angezeigt.)
Home (Zu Hause)	Keht zur Hauptseite von YouTube zurück.
Pointer (Zeiger)	Schaltet den Zeiger Ein/Aus oder wechselt in den Ziehen-Modus.
Menu (Menü)	Wechselt das Frame oder erlaubt verschiedene Einstellungen.

Wechseln des Zeigers

Bei der Bedienung des Bildschirms kann zwischen Zeiger- und Ziehen-Modus gewechselt werden.

- 1 Drücken Sie im Function-Menü ◀ oder ▶, um **Zeiger** zu wählen, und drücken Sie anschließend **OK**.
- 2 Wenn Sie wählen, wird auf dieser Seite „Den Zeiger aktivieren: EIN:“ angezeigt. Wenn Sie wählen, lesen Sie „Den Ziehen-Modus verwenden:“ auf dieser Seite.

Den Zeiger aktivieren: EIN:

- 1 Drücken Sie ▲ oder ▼, um **Zeiger: EIN** zu wählen und drücken Sie **OK**.
• wird eingeblendet.
- 2 Drücken Sie ▲▼◀▶ dort, wo in wechselt, und drücken Sie anschließend auf **OK**.

HINWEIS: Wenn **Zeiger: AUS** gewählt wird und ▲▼◀▶ gedrückt wird, werden Bereiche mit Links markiert.

Den Ziehen-Modus verwenden:

- 1 Drücken Sie ▲ oder ▼, um **Zeiger: EIN** zu wählen und drücken Sie **OK**.
- 2 Drücken Sie die **BLAUE** Taste.
- 3 Drücken Sie im Function-Menü ◀ oder ▶ um **Zeiger** zu wählen, und drücken Sie anschließend **OK**.
- 4 Drücken Sie ▲ oder ▼, um **Ziehen-Modus** zu wählen und drücken Sie **OK**.
• wird eingeblendet.
- 5 Drücken Sie **OK**. wechselt zu .
- 6 Drücken Sie ▲▼◀▶, um das gewählte Element an den gewünschten Ort zu ziehen.

Frames wechseln

- 1 Drücken Sie im Function-Menü ◀ oder ▶ um **Menu (Menü)** zu wählen, und drücken Sie anschließend **OK**.
- 2 Drücken Sie ◀ oder ▶, um **Seiten-Funktionen** zu wählen.
- 3 Markieren Sie **Frames wechseln** und drücken Sie **OK**.

Einrichten der Anzeigefunktion

- 1 Drücken Sie im Function-Menü ◀ oder ▶ um **Menu (Menü)** zu wählen, und drücken Sie anschließend **OK**.
- 2 Drücken Sie ◀ oder ▶ zur Auswahl von **View**.
- 3 Drücken Sie ▲ oder ▼, um das gewünschte Element auszuwählen, und drücken Sie anschließend **OK**.
- 4 Drücken Sie ▲ oder ▼, um die gewünschte Einstellung auszuwählen, und drücken Sie anschließend **OK**.

Menüpunkt	Einstellungen
Display Mode (Anzeigemodus)	Normal: Zeigt die YouTube-Seite in Originalgröße an. An Breite des Bildes anpassen: Zeigt die YouTube-Seite in einer Größe an, die genau an die Breite Ihres Fernsehgeräts angepasst ist.
Text Size (Textgröße)	Ändert die angezeigte Schriftgröße. Sie können zwischen Größe, Groß, Mittel, Klein oder Kleinste wählen. HINWEIS: Die gewählte Schriftgröße gilt nur für diese Seite.
Advanced Settings (Erweiterte Einstellungen)	Siehe nächste Spalte.
Page Information (Informationen zur Seite)	Zeigt Informationen zur angezeigten Seite an.
Server Certificates (Serverzertifikate)	Zeigt das Serverzertifikat an.

Wenn Sie Erweiterte Einstellungen wählen:

- 1** Drücken Sie **▲▼◀▶**, um die Elemente zu wählen, die eingestellt werden sollen. Drücken Sie anschließend **OK**. In dem Kästchen erscheint ein Haken. Um den Haken zu entfernen, drücken Sie **OK** erneut.
- 2** Drücken Sie **▲▼◀▶**, um OK zu wählen. Drücken Sie anschließend **OK**.

Menüpunkt	Beschreibung
Image (Bild)	Aktiviert/deaktiviert die Anzeige von Bildern.
Table (Tabelle)	Aktiviert/deaktiviert den Effekt in Tabellen.
CSS	Aktiviert/deaktiviert den Effekt von CSS.
Pop-up window (Pop-Ups)	Aktiviert/deaktiviert den Effekt von Pop-Ups.
Animation	Aktiviert/deaktiviert Animationen.
JavaScript	Aktiviert/deaktiviert den Effekt von JavaScript.
Word wrap (Zeilenumbruch)	Aktiviert/deaktiviert den Effekt von Word Wrap. Word Wrap verschiebt Wörter, die am Ende einer Zeile noch nicht beendet wurden, in die nächste Zeile.
Rapid-Render	Aktiviert/deaktiviert den Effekt von Rapid-Render. Bei aktiviertem Rapid-Render werden Text und Links vor Bildern, Tabellen usw. angezeigt. Die Markierung kann in angezeigten Text/Links verschoben werden.

Einstellen anderer Funktionen

- 1** Drücken Sie im Function-Menü **◀** oder **▶** um **Menu (Menü)** zu wählen, und drücken Sie anschließend **OK**.
- 2** Drücken Sie **◀** oder **▶**, um **Einstellungen** auszuwählen.
- 3** Drücken Sie **▲** oder **▼**, um das gewünschte Element auszuwählen, und drücken Sie anschließend **OK**.
- 4** Drücken Sie **▲** oder **▼**, um die gewünschte Einstellung auszuwählen, und drücken Sie anschließend **OK**.

Menüpunkt	Einstellungen
Security (Sicherheit)	Wenn Sie von einer sicheren in eine nicht gesicherte Seite wechseln, wird die Meldung angezeigt, wenn Bei sicheren/nicht sicheren Seiten benachrichtigen markiert wurde. Markieren Sie diese Funktion mit einem Häkchen, um unter Zu benutzende SSL-Version die gewünschte SSL-Version zu wählen (SSL2.0, SSL3.0, TLS1.0). Zertifikate können unter Root-Zertifikate und CA-Zertifikate angezeigt und aktiviert/nicht aktiviert werden.
Cookies	Alle akzeptieren: Cookies werden empfangen und im Fernsehgerät gespeichert. Alle nicht akzeptieren: Cookies werden nicht empfangen. Vor dem Akzeptieren Meldung anzeigen: Wenn ein Cookie empfangen wird, wird eine Meldung angezeigt.
Delete Cookies (Cookies löschen)	Löscht alle gespeicherten Cookies.
Cache (Zwischenspeicher)	Cache benutzen: Wenn diese Funktion aktiviert wurde, wird der Zwischenspeicher verwendet. Alle Cache-Daten löschen: Löscht alle Cache-Daten, die im Fernsehgerät enthalten sind.
Browser Information (Informationen zum Browser)	Zeigt Informationen zum Browser an.

HINWEIS:

- Cookies enthalten technische Informationen, die eine Website auf diesem Fernsehgerät hinterlässt. Damit erkennt eine Website, wenn Sie sie erneut öffnen.
- Mit Zwischenspeichern (Cache) kann die Anzeigedauer verkürzt werden, indem Daten, die zuvor auf diesem Fernsehgerät gespeichert wurden, vor dem erneuten Öffnen einer Seite überprüft werden.

So überprüfen Sie Root-Zertifikate oder CA-Zertifikate:

- 1** Drücken Sie **▲** oder **▼**, um **Sicherheit** in Schritt 3 in **Einstellen anderer Funktionen** zu wählen.
- 2** Drücken Sie **▲▼◀▶**, um **Root-Zertifikate** oder **CA-Zertifikate** zu wählen, und drücken Sie **OK**.
- 3** Drücken Sie **▲** oder **▼**, um das gewünschte Zertifikat auszuwählen.
 - Wenn **OK** gedrückt wird, werden detaillierte Informationen angezeigt.
 - Wenn Sie die **BLAUE** Taste drücken, wird **Deaktivieren** oder **Aktivieren** angezeigt. Dies wechselt mit jedem Drücken der **BLAUE** Taste.
- 4** Drücken Sie **BACK**.

Verwendung von Hybrid TV Standard (wenn vorhanden)

Hybrid TV Standard ermöglicht dem Fernsehgerät, HbbTV-Dienste zu empfangen. TV-Dienste, die diese Funktion unterstützen, zeigen oft „Drücken Sie ROT“ auf dem Bildschirm an.

HINWEIS: Sie müssen ein Heimnetzwerk konfigurieren, bevor Sie diese Funktion benutzen können (siehe Seite 16).

- 1** Drücken Sie **MENU** / ◀▶ / ▲ / ▶, um das **Setup / Präferenzen**-Symbol zu markieren und drücken Sie **OK**.
- 2** Drücken Sie ▼, um **Hybrid TV Standard** zu wählen.
- 3** Drücken Sie ◀ oder ▶, um von **Deaktiviert** zu **Aktiviert** zu wechseln.

Beim Wechsel von **Deaktiviert** zu **Aktiviert** wird ein **Netzanschlusstest durchgeführt**. Wenn das Ergebnis OK ist, wechselt die Einstellung zu **Aktiviert**. Wenn nicht, bleibt die Einstellung bei **Deaktiviert**.

Wenn „**Drücken Sie ROT**“ auf dem Bildschirm angezeigt wird, drücken Sie die **ROT**-Taste, um zur HbbTV-Service-Seite zu gelangen und drücken Sie dann ▲▼◀▶, um die gewünschten Inhalte zu wählen.

HINWEIS:

- Dieser Service ist außerhalb Deutschlands nicht verfügbar.
- Die HbbTV Servicehinweise oder erforderliche Tasteneingaben können unter Umständen in Abhängigkeit von den Serviceinhalten nicht möglich sein. Stellen Sie in diesen Fällen die **Hybrid TV Standard**-Einstellung auf **Deaktiviert**.
- Toshiba übernimmt keine Garantien, Gewährleistungen oder Zusicherungen bezüglich des Inhaltes.

Verwenden des Media Players

Dieses Fernsehgerät erlaubt es Ihnen, Filme, Musik und Bilder zu genießen, die auf einem USB-Gerät gespeichert sind, das an den USB-Anschluss angeschlossen ist.

Außerdem können Sie Fotos, Filme oder Musikdateien von Ihrem PC abspielen, indem Sie das Fernsehgerät an Ihr Heimnetzwerk anschließen.

Terminologie:

DMP: DLNA CERTIFIED™ Player

DMS: DLNA CERTIFIED™ Server

DMR: DLNA CERTIFIED™ Renderer

DMC: DLNA CERTIFIED™ Controller

- DMP: Das Fernsehgerät kann Inhalte von einem DMS steuern und abspielen.
 - Ein DMS ist ein Gerät, das als ein Server für DMP oder DMR fungieren kann.
- DMR: Das Fernsehgerät kann Inhalte von einem DMS abspielen. Die Wiedergabe wird durch einen DMC gesteuert.
 - Ein DMC ist ein Gerät, das dem Fernsehgerät die Anweisung geben kann, Inhalte anzuzeigen.

HINWEIS:

- Sie dürfen das USB-Gerät während der Benutzung weder einstecken noch entfernen.
- MENU ist während der Wiedergabe nicht verfügbar.
- Wenn Sie Ihr Fernsehgerät als einen DMR benutzen möchten, stellen Sie Media-Renderer auf Ein (siehe „Media-Renderer“ auf Seite 54).

Technische Daten des Media Players

Gerät

USB-Gerät

Interface-Version: USB 2.0 HS

Gerät der Klasse USB-Massenspeicher (MSC)

HINWEIS:

- Die Konnektivität kann nicht für alle Geräte garantiert werden.
- Ein USB-Hub kann nicht verwendet werden.

Dateisystem: FAT16 und FAT32

Max. Speichergröße: Unbegrenzt

DLNA CERTIFIED™ Server: Ihr PC (zum Beispiel)

Um urheberrechtlich geschützten Inhalt zu verwenden oder herunterzuladen, müssen Sie die erforderliche Genehmigung des Rechteinhabers einholen. TOSHIBA kann solch eine Genehmigung nicht erteilen und tut es auch nicht.

Grundlegende Bedienung

Verwenden eines Media Players mit USB

Wenn Automatischer Start aktiviert wurde, werden Sie gefragt, ob der Media Player gestartet werden soll, wenn ein USB-Gerät eingeschoben wird. Wenn Automatischer Start deaktiviert wurde (oder wenn Sie sich mit einem DMS im Netzwerk verbinden möchten), müssen Sie den Media Player manuell über das Menü starten.

So ändern Sie die Einstellung Automatischer Start:

- 1 Drücken Sie **MENU** / ◀▶ / ▲ / ▼, um die **Media Player / Media Player Setup**- Symbole und drücken Sie **OK**.
- 2 Drücken Sie ▲ oder ▼, um **USB automatischer Start** zu wählen, und drücken Sie anschließend ◀ oder ▶, um **Ein** oder **Aus** zu wählen.



Automatischer Start:

- 1 Stecken Sie das USB-Gerät in den USB-Stecker auf der linken Seite des Fernsehgerätes. Ein Hinweis wird erscheinen.
- 2 Drücken Sie ◀ oder ▶ zur Auswahl von **Ja** und drücken Sie **OK**.
- 3 Drücken Sie ▲ oder ▼, um **Foto, Film** oder **Musik** zu wählen, und drücken Sie dann **OK**.

HINWEIS: Wenn **Automatischer Start** auf **Aus** eingestellt ist, können Sie den Media Player manuell starten.

Manueller Start:

- 1 Stecken Sie das USB-Gerät in den USB-Stecker auf der linken Seite des Fernsehgerätes.
- 2 Drücken Sie **MENU** / ◀▶, um das **Media Player** Symbol zu markieren.
- 3 Drücken Sie ▲ / ◀▶, um **Foto, Film** oder **Musik** Symbole zu markieren und drücken Sie **OK**. Die Inhaltliste wird angezeigt.

So wählen Sie eine Datei in der Liste der Inhalte:

- 1 Drücken Sie ▲▼ (◀▶), um eine Datei oder einen Ordner zu wählen.
- 2 Drücken Sie **OK**, um zur nächsten Ebene zu wechseln, oder drücken Sie **BACK**, um zur vorherigen Ebene zurückzukehren.

So schließen Sie den Media Player:

- 1 Drücken Sie **EXIT**.

Verwenden des Media Players mit einem DLNA CERTIFIED™-Server

Sie müssen zuerst ein Heimnetzwerk konfigurieren, bevor Sie diese Funktion benutzen können (siehe Seite 16).

- 1 Drücken Sie **MENU** / ◀▶, um das **Media Player** Symbol zu markieren.
- 2 Drücken Sie ▲ / ◀▶, um **Foto, Film** oder **Musik** Symbole zu markieren und drücken Sie **OK**. Die Miniaturansicht (bei Fotos) oder eine Dateiliste (bei Filmen und Musik) wird angezeigt.

HINWEIS: Wenn es mehr als einen Media-Server im Netzwerk gibt, wird eine Liste aller Media-Server angezeigt. Markieren Sie den Server, den Sie benutzen möchten, und drücken Sie **OK**.

- 3 Drücken Sie ▲ oder ▼, um einen DMS zu wählen, wenn das Auswahlfenster angezeigt wird.

So wählen Sie eine Datei in der Liste der Inhalte:

- 1 Drücken Sie ▲ oder ▼, um eine Datei oder einen Ordner zu wählen.
- 2 Drücken Sie **OK**, um zur nächsten Ebene zu wechseln, oder drücken Sie **BACK**, um zur vorherigen Ebene zurückzukehren.

So schließen Sie den Media Player:

- 1 Drücken Sie **EXIT**.

So zeigen Sie die Geräteinformationen an:

- 1** Drücken Sie **QUICK**, um das **Schnellmenü** im Listenmodus oder Mehrfachansicht-Modus zu öffnen.
- 2** Drücken Sie **▲** oder **▼** zur Auswahl von **Geräte-Information**.

Einstellen des DLNA CERTIFIED™-Server-Starts:

Sie müssen nur das Media Server-Setup fertigstellen, wenn Sie die Funktion „Wake-on-LAN“ benutzen möchten.

- 1** Drücken Sie **MENU** / **◀▶** / **▲** / **▶**, um die **Media Player / Media Player Setup**-Symbole und drücken Sie **OK**.
- 2** Drücken Sie **▲** oder **▼**, um die Option **Media-Server-Einstellung** zu markieren, und drücken Sie **OK**. Eine Liste der aktuell verfügbaren DMSs wird angezeigt.
- 3** Drücken Sie **▲** oder **▼**, um das gewünschte Gerät zu wählen, und drücken Sie **OK**. In dem Kästchen erscheint ein Haken. Um den Haken zu entfernen, drücken Sie **OK** erneut.
- 4** Drücken Sie **▶**, um **Beendet** zu markieren, und drücken Sie dann **OK** für die Speicherung.

HINWEIS:

- Es können bis zu 8 DMSs gewählt werden.
- Auch wenn das überprüfte Gerät ausgeschaltet wurde, wird es angezeigt, jedoch im Fenster **Gerät wählen** ausgegraut. Wenn **OK** auf einem markierten ausgegrauten Element gedrückt wird, wird eine Bestätigung von Wake-on-LAN angezeigt. Das Fernsehgerät versucht, den DMS zu starten, wenn **Ja** gedrückt wird. Der Server startet, wenn die Funktion Wake-on-LAN unterstützt wird.
- Bei einigen DMS, die angeschlossen sind, kann es eine Weile dauern, bis die Liste angezeigt wird. Die Liste kann durch die folgenden Bedienschritte aktualisiert werden.
 - Das Geräteauswahl-Fenster wird einmal geschlossen und wieder geöffnet.
 - Die **ROTE** Taste wird gedrückt.

USB2-Einstellung (wenn verfügbar)

- 1** Drücken Sie **MENU** / **◀▶**, um das Symbol **Setup** zu markieren.
- 2** Drücken Sie **▲** / **▶** um das Symbol **Systeminstallation** zu markieren und drücken Sie **OK**.
- 3** Drücken Sie **▲** oder **▼**, um **USB2-Einstellung** zu wählen und drücken **◀** oder **▶**, um **Rekorder** oder **Media Player** zu wählen.

Anzeigen von Fotodateien (auf einem DLNA CERTIFIED™-Server oder einem USB-Gerät)

Es gibt drei unterschiedliche Anzeigemodi.

Mehrfachanzeige

Mit dieser Ansicht können Sie im Gitterformat nach Fotos suchen. Die Bilder werden anhand der Miniaturansichtsdaten in der einzelnen Bilddatei angezeigt.

Beispiel für Bilderliste



Die anfänglich markierte Position ist in der Mehrfachanzeige die obere linke Miniaturansicht.

- 1** Bewegen Sie die Markierung mit **▲▼◀▶** in einem Fenster. Wenn nicht alle Fotos auf einen Bildschirm passen, drücken Sie bei der oberen linken Miniaturansicht auf **◀**, um zur vorherigen Seite zu wechseln. Wenn Sie umgekehrt bei der unteren rechten Miniaturansicht **▶** drücken, wechselt die Anzeige zur nächsten Seite.

Mit den Tasten **P◀▶** können Sie in der Fotoliste eine Seite nach oben/ unten wechseln, wenn mehr Fotos vorliegen, als auf den Bildschirm passen. Wenn die Tasten **P◀▶** gedrückt werden, befindet sich die Markierung auf dem Foto in der oberen linken Ecke der Liste Zurück/ Weiter.
- 2** Wenn Sie einen Ordner wählen, drücken Sie **OK**, um zur nächsten Ebene zu gelangen. Drücken Sie **BACK**, um zur vorherigen Ebene zurückzukehren.
- 3** Drücken Sie **OK**, um das ausgewählte Foto im Modus Einzelansicht anzuzeigen.

HINWEIS: Wenn das Fernsehgerät als ein DMR benutzt wird, ist diese Funktion nicht verfügbar.

Einzelansicht

In diesem Modus sollten nur Dateien, die sich im ausgewählten Verzeichnis befinden, angezeigt werden. Bei dieser Anzeige können Sie den Fotoinhalt manuell ändern. Wenn Sie von der Mehrfachansicht zur Einzelansicht wechseln, wird das ausgewählte Foto wiedergegeben.

- 1** Drücken Sie **▶**, um das nächste Foto anzuzeigen. Drücken Sie **◀**, um das vorherige Foto anzuzeigen.
- 2** Drücken Sie **▲**, um das Bild um 90° im Uhrzeigersinn zu drehen. Drücken Sie **▼**, um das Bild um 90° entgegen dem Uhrzeigersinn zu drehen.

- 3** Drücken Sie **i+**, um die Dateistatusinformationen anzuzeigen (Dateinummer, Fototitel, Aufnahmedatum und -uhrzeit, Auflösung usw.).

HINWEIS:

- Je nach Inhalt, DMC oder DMS, werden die Daten möglicherweise nicht richtig angezeigt.
- Sie können im 3D (2D zu 3D)-Modus nicht drehen.

Diashow

In dieser Ansicht können Sie eine Diashow Ihrer Fotos ansehen. In diesem Modus sollten nur Dateien, die sich im ausgewählten Verzeichnis befinden, abgespielt werden.

- 1** Um die Diashow zu starten, drücken Sie im Einzelsicht-Modus **OK**.
- 2** Drücken Sie **◀** oder **▶**, um das vorherige/nächste Foto anzuzeigen.
- 3** Drücken Sie die Taste **▲** oder **▼**, um das Bild zu drehen.
- 4** Drücken Sie **i+**, um die Dateistatusinformationen anzuzeigen.

So legen Sie die Intervallzeit und die Wiederholen-Einstellung fest:

- 1** Drücken Sie **QUICK** um das **Schnellmenü** zu öffnen, während sich das Gerät im Einzelsicht Modus oder Diaschau Modus befindet.
- 2** Drücken Sie **▲** oder **▼** zur Auswahl von **Intervallzeit** oder **Wiederholen**.
- 3** Drücken Sie **◀** oder **▶**, um die Einstellung anzupassen, und drücken Sie **OK**.

Hintergrundmusik einstellen

- 1** Drücken Sie **QUICK**, um das **Schnellmenü** zu öffnen, während sich das Gerät im Diaschau Modus befindet.
- 2** Drücken Sie **▼**, um **Musik wählen** auszuwählen und drücken Sie **OK**.
- 3** Drücken Sie **▲** oder **▼** um **Hintergrundmusik** auszuwählen und drücken Sie **OK**.
- 4** Drücken Sie **▲** oder **▼**, um **Hintergrundmusik** auszuwählen und drücken Sie **◀** oder **▶**, um **Ein** auszuwählen.
- 5** Wählen Sie eine Musikdatei.

HINWEIS:

- Die Musik muss vom gleichen Speichermedium (USB) oder DMS gewählt werden, von dem die Bilddateien abgespielt werden.
- Diese Funktion steht nicht zur Verfügung, wenn keine Musik vorhanden ist, die ausgewählt werden kann.

Bilder ein-/auszoomen

Die Zoomfunktion kann im Einzelsicht- oder Diashowmodus verwendet werden.

- ROTER Taste:** x1 → x2 → x4 → x8 → x16 Zoom
- GRÜNER Taste:** x16 → x8 → x4 → x2 → x1 Zoom
- BACK Taste:** Normal Wiedergabe
- ▲▼◀▶ Tasten:** Vertikal oder horizontal scrollen

Einstellung Shuffle Modus (nur USB):

- 1** Drücken Sie **QUICK**, um das **Schnellmenü** im Listenmodus zu öffnen.
- 2** Drücken Sie **▲** oder **▼**, um **Shuffle** auszuwählen.
- 3** Drücken Sie **◀** oder **▶**, um **Ein** oder **Aus** zu wählen.

So sortieren Sie die Ordner und Dateien

- 1** Drücken Sie **QUICK**, um das **Schnellmenü** vom Modus Mehrfachansicht zu öffnen.
- 2** Drücken Sie **▲** oder **▼** zur Auswahl von **Ordnen**.
- 3** Wählen Sie mit **◀** oder **▶** die Option **Name / Datei-Name, Neu** oder **Alt**, um die Sortierregel festzulegen.

Menüpunkt	Beschreibung
Name (DMS)	Sortierregel für Dateien: 1. Unicode-Priorität 2. (0, 1, ..., 9), Großbuchstaben (A, B, ..., Z), Kleinbuchstaben (a, b, ..., z) 3. Aufsteigende Reihenfolge
Datei-Name (USB)	Sortierregel für Dateien: 1. Unicode-Priorität 2. (0, 1, ..., 9), Großbuchstaben (A, B, ..., Z), Kleinbuchstaben (a, b, ..., z) 3. Aufsteigende Reihenfolge
Neu	Von neu nach alt entsprechend dem Aufnahmedatum und der Aufnahmezeit des Bildes.
Alt	Von alt nach neu entsprechend dem Aufnahmedatum und der Aufnahmezeit des Bildes.

HINWEIS: Die Sortierung wird von einigen DMSs möglicherweise nicht unterstützt.

Auswahl des Wiedergabemodus

Sie können 3D-Fotos in 3D ansehen und Sie können auch 2D-Fotos in 3D ansehen.

Wählen Sie den Wiedergabemodus aus dem Schnellmenü oder wechseln Sie den Wiedergabemodus mit der **3D** Taste auf der Fernbedienung.

Der gegenwärtige **Wiedergabemodus** wird oben links auf der Modus-Liste angezeigt.

Auswahl des Wiedergabemodus aus dem Schnellmenü

- 1** Drücken Sie **QUICK**, um das **Schnellmenü** im Multi-View-Modus zu öffnen.
- 2** Drücken Sie **▲** oder **▼**, um **Wiedergabemodus** zu wählen und drücken **◀** oder **▶**, um **2D-Modus**, **3D-Modus 1** oder **3D-Modus 2** zu wählen.

2D-Modus

Alle Fotos werden in 2D angezeigt.

3D-Modus 1

3D-Fotos werden in 3D angezeigt und 2D-Fotos werden in 2D angezeigt.

3D-Modus 2

Alle Fotos werden in 3D angezeigt.

2D-Fotos werden konvertiert und in 3D angezeigt und 3D-Fotos werden in 3D angezeigt.

Wiedergabemodus mit der Fernbedienung wechseln

- 1** Drücken Sie **3D** während Sie im **Einzelansicht**-Modus sind.

Der Modus wechselt zwischen **2D-Modus**, **3D-Modus 1** und **3D-Modus 2** jedes Mal wenn **3D** gedrückt wird.

So zeigen Sie die Geräteinformationen an

- 1** Drücken Sie **QUICK**, um das **Schnellmenü** vom Modus Mehrfachansicht zu öffnen.
- 2** Drücken Sie **▲** oder **▼**, um die Option **Geräte-Information** zu markieren, und drücken Sie **OK**.

HINWEIS: Wenn Fotos auf dem USB-Gerät benutzt werden oder das Fernsehgerät als ein DMR benutzt wird, ist diese Funktion nicht verfügbar.

So schließen Sie Photo Viewer

- 1** Drücken Sie **EXIT**. Das Fernsehgerät zeigt wieder den zuletzt eingeschalteten Kanal oder die externe Eingangsquelle an.

Datei-Kompatibilität

Siehe Seite 106.

Ansehen von Filmen (auf einem DLNA CERTIFIED™-Server oder einem USB-Gerät)

Sie können Filme aus einer Liste der verfügbaren Dateien auswählen.

Filmliste-Beispiel

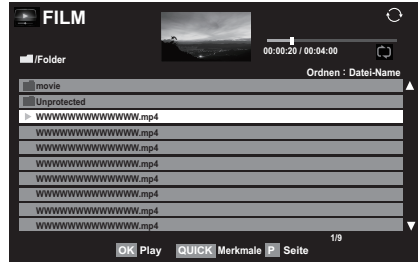

- 1** Drücken Sie **▲** oder **▼**, um eine Datei oder einen Ordner zu wählen. Mit den Tasten **P▲** **P▼** können Sie in der Filmliste eine Seite nach oben/ unten wechseln, wenn mehr Dateien vorliegen, als auf den Bildschirm passen.
 - 2** Nachdem Sie einen Ordner gewählt haben, drücken Sie **OK**, um zur nächsten Ebene zu wechseln. Drücken Sie **BACK**, um wieder zur vorherigen Ebene zu wechseln.
 - 3** Drücken Sie **OK** oder **▶** (abspielen), wenn die gewünschte Datei ausgewählt ist, um die Wiedergabe zu starten.
- HINWEIS:**
- Wenn Sie auf dem Vorschau-Bildschirm die Datei markieren, ohne die Taste **OK** zu drücken, wird der Inhalt auf dem Vorschau-Bildschirm angezeigt. Wenn Sie **OK** drücken, wird er im Vollbildmodus angezeigt.
 - Je nach Dateigröße kann es einige Zeit dauern, bis die Wiedergabe beginnt.
- 4** Drücken Sie **■**, um die Wiedergabe anzuhalten.

HINWEIS:

- Wenn die Wiedergabe beendet ist, bevor **■** gedrückt wurde, wird der Bildschirm zur Liste zurückgehen.
- Je nach Dateigröße kann es einige Zeit dauern, bis die Wiedergabe beginnt.

Bei der Wiedergabe:

- Drücken Sie zum Anhalten **IIII**.
Sie können die gewünschte Position für die erneute Wiedergabe verschieben, indem Sie **◀** oder **▶** während der PAUSE drücken.
Es ist möglich, dass der Modus PAUSE und Operationen in diesem Modus in Abhängigkeit von den Inhalten, DMC oder DMS nicht verfügbar sind.
- Um die normale Wiedergabe fortzusetzen, drücken Sie **▶** (abspielen).
- Für die Wiedergabe im schnellen Vor- oder Rücklauf drücken Sie **◀◀** oder **▶▶** während der Wiedergabe. Jedes Mal, wenn Sie **◀◀** oder **▶▶** drücken, ändert sich die Wiedergabegeschwindigkeit.
Es ist möglich, dass der Modus PAUSE und Operationen in diesem Modus in Abhängigkeit von den Inhalten, DMC oder DMS nicht verfügbar sind.
- Um eine bestimmte Datei zu suchen, drücken Sie wiederholt **◀◀◀** oder **▶▶▶**.
- Drücken Sie **Ⓜ**, um die Datei-Statusinformationen (Inhalt Nummer, Filmtitel, Fortschrittszeit usw.) anzuzeigen.

HINWEIS:

- Je nach Inhalt, DMC oder DMS werden die Daten möglicherweise nicht richtig angezeigt.
- Während der Wiedergabe können Sie die Menüfunktionen Bild, Bildgröße und Ton über das **Schnellmenü** anpassen.

So wählen Sie Untertitel und Audio-Sprachen

- Drücken Sie wiederholt **SUBTITLE**, um Ihre gewünschte Untertitel- Sprache zu wählen.
- Drücken Sie wiederholt **Ⓜ**/Ⓜ, um Ihre gewünschte Audio-Sprache zu wählen.

HINWEIS: Diese Funktion steht je nach Inhalten vielleicht nicht zur Verfügung.

So stellen Sie den Wiederholungsmodus ein

- 1** Drücken Sie **QUICK**, um das **Schnellmenü** zu öffnen.
- 2** Drücken Sie **◀** oder **▶**, um **Aus**, **Alle** oder **1** zu wählen.

Modus	Beschreibung
Aus	Die Datei wird nur einmal wiedergegeben.
Alle	Dateien im selben Ordner werden mehrmals wiedergegeben.
1	Dieselbe Datei wird mehrmals wiedergegeben.

- 3** Drücken Sie **BACK**.

HINWEIS: Wenn das Fernsehgerät als DMR benutzt wird, ist diese Funktion nicht verfügbar.

So sortieren Sie die Ordner und Dateien

- 1** Drücken Sie **QUICK**, um das **Schnellmenü** im Listenmodus zu öffnen.
- 2** Drücken Sie **▲** oder **▼** zur Auswahl von **Ordnen**.
- 3** Wählen Sie mit **◀** oder **▶** die Option **Name / Datei-Name**, **Neu** oder **Alt**, um die Sortierregel festzulegen.

Menüpunkt	Beschreibung
Name (DMS)	Sortierregel für Dateien: 1. Unicode-Priorität 2. (0, 1, ..., 9), Großbuchstaben (A, B, ..., Z), Kleinbuchstaben (a, b, ..., z) 3. Aufsteigende Reihenfolge
Datei-Name (USB)	Sortierregel für Dateien: 1. Unicode-Priorität 2. (0, 1, ..., 9), Alphabet (A, B, ..., Z) 3. Aufsteigende Reihenfolge
Neu	Von neu nach alt entsprechend dem Aufnahmedatum und der Aufnahmezeit, zu der die Inhalte aktualisiert wurden.
Alt	Von alt nach neu entsprechend dem Aufnahmedatum und der Aufnahmezeit, zu der die Inhalte aktualisiert wurden.

HINWEIS: Die Sortierung wird von einigen DMSs möglicherweise nicht unterstützt.

So zeigen Sie die Geräteinformationen an

- 1** Drücken Sie **QUICK**, um das **Schnellmenü** im Listenmodus zu öffnen.
- 2** Drücken Sie **▲** oder **▼**, um die Option **Geräte-Information** zu markieren, und drücken Sie **OK**.

HINWEIS: Wenn Filme auf dem USB-Gerät benutzt werden oder das Fernsehgerät als ein DMR benutzt wird, ist diese Funktion nicht verfügbar.

So schließen Sie den Movie Viewer

- 1** Drücken Sie **EXIT**.

Datei-Kompatibilität

Siehe Seite 106.

So melden Sie Ihr Fernsehgerät bei einem DivX®-Konto an

Dieses Fernsehgerät ermöglicht Ihnen, Dateien wiederzugeben, die von DivX® Video-On Demand (VOD)-Diensten gekauft oder geliehen wurden. Wenn Sie DivX® VOD-Dateien im Internet kaufen oder leihen, werden Sie gebeten, einen Registrierungscode einzugeben.

- 1** Drücken Sie im Menü **Media Player Setup** **▲** oder **▼**, um **DivX® VOD** zu wählen und drücken Sie **OK**.
- 2** Drücken Sie **▲** oder **▼**, um **DivX® VOD Registrierung** zu wählen und drücken Sie **OK**.

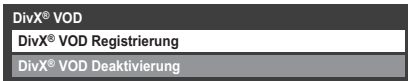

- 3** Das Fenster **DivX® VOD** wird angezeigt, und Sie sehen den Registrierungscode. Weitere Informationen zur Registrierung finden Sie auf der DivX®-Website unter

<http://vod.divx.com>

- 4** Kopieren Sie die Aktivierungsdatei auf ein Speichergerät, und geben Sie sie auf dem Fernsehgerät wieder.

So deaktivieren Sie Ihr Gerät

- 1** Markieren Sie in Schritt 2 oben **DivX® VOD Deaktivierung**, und drücken Sie anschließend auf **OK**.
- 2** Eine Bestätigungsmeldung wird angezeigt. Wählen Sie **Ja**, und drücken Sie dann **OK**.
- 3** Das Fenster **DivX® VOD** wird angezeigt, und Sie sehen den Deaktivierungscode. Weitere Informationen zur Registrierung finden Sie auf der DivX®-Website unter

<http://vod.divx.com>

ÜBER DIVX-VIDEO: DivX® ist ein digitales Videoformat, das von DivX, Inc. entwickelt wurde. Dies ist ein offizielles, DivX Certified-Gerät zum Abspielen von DivX-Video. Besuchen Sie divx.com für weitere Informationen und Softwarewerkzeuge, um Ihre Dateien in das DivX-Video-Format umzuwandeln.

ÜBER DIVX VIDEO-ON-DEMAND: Dieses DivX Certified®-Gerät muss registriert werden, um DivX Video-on-Demand-Inhalte (VOD) abspielen zu können. Gehen Sie in den DivX VOD-Bereich in Ihrem Geräte-Setup-Menü, um Ihren Registrierungscode zu generieren. Besuchen Sie vod.divx.com für weitere Informationen dazu, wie Sie Ihre Registrierung abschließen können.

DivX Certified®, um DivX® und DivX Plus™ HD (H.264/MKV)-Video bis zu 1080p HD einschließlich Premium-Inhalten abzuspielen.

Wiedergabe von DivX Plus HD Inhalten:

- Um während der Wiedergabe schnellen Rücklauf oder schnellen Vorlauf einzustellen, drücken Sie **◀◀** oder **▶▶** bei der Wiedergabe. Bei jedem Drücken von **◀◀** oder **▶▶** wechselt die Abspielgeschwindigkeit.
- Dieses Fernsehgerät erstellt den originalen Kapitelanfang in Abstufungen von 10 % für insgesamt 10 Kapitel, die man mit den **Nummern** Tasten der Fernbedienung aufrufen kann.

Drücken Sie während der Wiedergabe **▶▶▶**, um zum Beginn des nächsten Kapitels zu springen. Wenn **▶▶▶** zweimal nacheinander gedrückt wird, wird das Obige zweimal wiederholt. Wenn **▶▶▶** im letzten Kapitel gedrückt wird, wird die Wiedergabe zum Anfang des nächsten Inhaltsbereiches springen.

Drücken Sie **◀◀◀**, um zum Anfang des aktuellen Kapitels zu springen. Wenn **◀◀◀** zweimal nacheinander gedrückt wird, wird die Wiedergabe zum Anfang des vorherigen Kapitels springen. Wenn **◀◀◀** zweimal nacheinander im ersten Kapitel gedrückt wird, wird die Wiedergabe des aktuellen Inhaltes beendet und es erfolgt ein Sprung zum Beginn des vorherigen Inhaltsbereiches.

Die Nummer taste wird zum direkten Wechsel benutzt. Wenn die Taste 3 gedrückt wird, wechselt die Wiedergabe zum Beginn des 3. Kapitels. Die Nummertaste wird sogar benutzt, wenn der Inhaltsbereich der Wiedergabe voneinander unabhängige Kapitel hat, um direkt zum automatisch generierten Kapitel zu wechseln.

Wenn der Inhaltsbereich aus voneinander unabhängigen Kapiteln besteht, werden **◀◀ / ▶▶▶** für die unabhängigen Kapitel benutzt.

HINWEIS: In Abhängigkeit vom Inhalt können Daten nicht ausgeführt werden.

Die Benutzung von Multi-Titel und Alternative Timelines Multi-Titel

DivX Plus HD Dateien können bis zu 100 Titel haben.

Sie können den Titel ändern (er enthält dieselbe Videodatei), indem Sie die **ROTE** Taste drücken.

Wenn die **ROTE** Taste gedrückt wird, wird das Fenster zum Titelwechsel unten am Bildschirm erscheinen (wie beim Fenster Untertitel oder Audiowechsel).

Der Titel wird zyklisch geändert, jedes Mal, wenn die **ROTE** Taste gedrückt wird. Die Wiedergabe startet bei der Startzeit des gewählten Titels, jedes Mal wenn Sie **▲** oder **▼** drücken.

HINWEIS: In Abhängigkeit vom Inhalt können Daten nicht ausgeführt werden.

Wiedergeben von Musikdateien (auf einem DLNA CERTIFIED™-Server oder einem USB-Gerät)

Sie können Musik aus einer Liste der verfügbaren Dateien hören.

Musikliste-Beispiel



- 1 Drücken Sie **▲** oder **▼**, um eine Datei oder einen Ordner zu wählen. Mit den **P** **▲** **▼** **P**-Tasten können Sie die Musikliste nach oben und unten blättern, wenn mehr als ein Bildschirm vorhanden ist.
- 2 Nachdem Sie einen Ordner gewählt haben, drücken Sie **OK**, um zur nächsten Ebene zu wechseln. Drücken Sie **BACK**, um wieder zur vorherigen Ebene zu wechseln.
- 3 Drücken Sie **OK** oder **▶** (abspielen), wenn die gewünschte Datei ausgewählt ist, um die Wiedergabe zu starten.
HINWEIS: **OK** bringt Sie zurück zur Wiedergabe des gesamten Bildschirms. Für die Wiedergabe in der Vorschau starten Sie, ohne **OK** zu drücken. Das Bewegen der Maus nach oben/unten spielt Musik ab.
- 4 Drücken Sie **■**, um die Wiedergabe anzuhalten.

HINWEIS:

- Je nach Dateigröße kann es einige Zeit dauern, bis die Wiedergabe beginnt.
- Während der Wiedergabe können Sie die Menüfunktionen **Ton** über das **Schnellmenü** anpassen.

Bei Wiedergabe auf gesamtem Bildschirm:

- Drücken Sie zum Anhalten **IIII** **▶**.
- Um die normale Wiedergabe fortzusetzen, drücken Sie **▶** (abspielen).
- Sie können die gewünschte Position für die erneute Wiedergabe verschieben, indem Sie **◀** oder **▶** während der PAUSE drücken.
Es ist möglich, dass der Modus PAUSE und Operationen in diesem Modus in Abhängigkeit von den Inhalten, DMC oder DMS nicht verfügbar sind.
- Für die Wiedergabe im schnellen Vor- oder Rücklauf drücken Sie **◀◀** oder **▶▶**. Jedes Mal, wenn Sie **◀◀** oder **▶▶** drücken, ändert sich die Wiedergabegeschwindigkeit.
Es ist möglich, dass der Modus PAUSE und Operationen in diesem Modus in Abhängigkeit von den Inhalten, DMC oder DMS nicht verfügbar sind.

So stellen Sie den Wiederholungsmodus ein:

- 1 Drücken Sie **QUICK**, um das **Schnellmenü** im Listenmodus zu öffnen.
- 2 Drücken Sie **▲** oder **▼** zur Auswahl von **Wiederholen**.
- 3 Drücken Sie **◀** oder **▶**, um **Aus**, **Alle** oder **1** zu wählen.

Modus	Beschreibung
Aus	Dateien im selben Ordner werden nur einmal wiedergegeben.
Alle	Dateien im selben Ordner werden mehrmals wiedergegeben.
1	Dieselbe Datei wird mehrmals wiedergegeben.

- 4 Drücken Sie **BACK**.

HINWEIS: Wenn das Fernsehgerät als DMR benutzt wird, ist diese Funktion nicht verfügbar.

So stellen Sie den Shuffle-Modus ein (nur USB):

- 1 Drücken Sie **QUICK**, um das **Schnellmenü** im Listenmodus zu öffnen.
- 2 Drücken Sie **▲** oder **▼** zur Auswahl von **Shuffle**.
- 3 Drücken Sie **◀** oder **▶** zur Auswahl von **Ein** oder **Aus**.

So sortieren Sie die Ordner und Dateien

- 1 Drücken Sie **QUICK**, um das **Schnellmenü** im Listenmodus zu öffnen.
- 2 Drücken Sie **▲** oder **▼** zur Auswahl von **Ordnen**.
- 3 Wählen Sie mit **◀** oder **▶** die Option **Name / Datei-Name**, **Neu** oder **Alt**, um die Sortierregel festzulegen.

Menüpunkt	Beschreibung
Name (DMS)	Sortierregel für Dateien: 1. Unicode-Priorität 2. (0, 1, ..., 9), Alphabet (A, B, ..., Z) 3. Aufsteigende Reihenfolge
Datei-Name (USB)	Sortierregel für Dateien: 1. Unicode-Priorität 2. (0, 1, ..., 9), Alphabet (A, B, ..., Z) 3. Aufsteigende Reihenfolge
Neu	Von neu nach alt entsprechend dem Aufnahmezeitpunkt und der Aufnahmezeit, zu der die Inhalte aktualisiert wurden.
Alt	Von alt nach neu entsprechend dem Aufnahmezeitpunkt und der Aufnahmezeit, zu der die Inhalte aktualisiert wurden.

HINWEIS: Einige DMSs unterstützen möglicherweise das Ordnen nicht.

So zeigen Sie die Geräteinformationen an

- 1 Drücken Sie **QUICK**, um das **Schnellmenü** im Listenmodus zu öffnen.
- 2 Drücken Sie **▲** oder **▼**, um die Option **Geräte-Information** zu markieren, und drücken Sie **OK**.

HINWEIS: Wenn Musikdateien auf einem USB-Gerät verwendet werden, oder der Fernseher als DMR verwendet wird, ist diese Funktion nicht verfügbar.

So zeigen Sie die Datei-Statusinformationen an

- 1 Drücken Sie **i+** während der Wiedergabe. Die Informationen werden am unteren Rand des Bildschirms angezeigt.
- 2 Drücken Sie **i+** erneut, um die Informationen wieder auszublenden.

HINWEIS: Je nach Inhalt, DMC oder DMS, werden die Informationen möglicherweise nicht richtig angezeigt.

So schließen Sie den Music Player:

- 1 Drücken Sie **EXIT**.

Datei-Kompatibilität

Siehe Seite 106.

Verwenden der Funktion Bilderrahmen

Sie können den Bildschirm des Fernsehgeräts auch als digitalen Bilderrahmen verwenden. Jeweils ein Bild (entweder ein vor-installiertes oder ein vom Benutzer installiertes) kann angezeigt werden. Bei Bedarf können auch die Datum- und Zeitangaben eingeblendet werden.

Sie können die Fotodatei mit einer Datei von einem USB-Speichergerät oder DLNA CERTIFIED™-Server überschreiben.

So öffnen Sie einen Bilderrahmen

- 1 Drücken Sie **MENU** / **◀▶** / **▲** / **▶▶**, um das **Setup / Präferenzen**-Symbol zu markieren und drücken Sie **OK**.
- 2 Drücken Sie **▲** oder **▼**, um **Bilderrahmen-Einstellung** zu wählen und drücken Sie **OK**.



Der Vorschaubildschirm wird angezeigt.

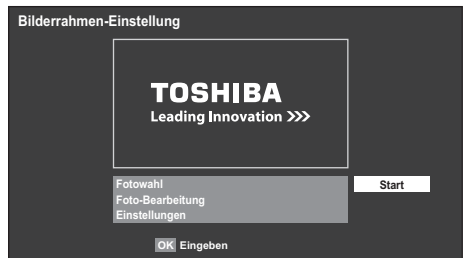

- 3 Drücken Sie **▶**, um **Start** zu wählen und drücken Sie **OK**, um **Bilderrahmen** zu öffnen.



So öffnen Sie über das Schnellmenü

- 1 Drücken Sie **QUICK**, um das **Schnellmenü** zu öffnen.
- 2 Drücken Sie **▲** oder **▼**, um **Bilderrahmen** zu wählen und drücken **OK**, um **Bilderrahmen** zu öffnen.

So schließen Sie den Bilderrahmen:

- 1 Drücken Sie **EXIT**.

Einstellen der Funktionen

Im Vorschaubildschirm können Sie die verschiedenen Einstellungen für den Bilderrahmen vornehmen.

Fotowahl

- 1 Drücken Sie im Menü **Bilderrahmen-Einstellung** die Taste **▲** oder **▼** zur Auswahl von **Fotowahl** und drücken Sie **OK**.

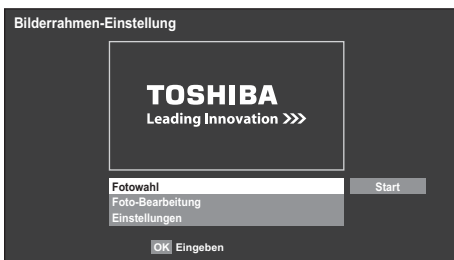

- 2 Wenn die Geräteauswahl erscheint, drücken Sie **▲** oder **▼**, um das entsprechende Gerät auszuwählen und drücken **OK**.

- 3 Drücken Sie **▲▼◀▶**, um das Foto auszuwählen, das Sie vom USB-Speichergerät oder DLNA CERTIFIED™-Server in den Flash-Speicher des Fernsehgeräts kopieren möchten, und drücken Sie dann **OK**.



Foto-Bearbeitung

- 1 Drücken Sie **▲** oder **▼**, um die Option **Foto-Bearbeitung** zu markieren, und drücken Sie **OK**.
- 2 Drücken Sie **▲** oder **▼**, um **Drehen** oder **Löschen** zu wählen.

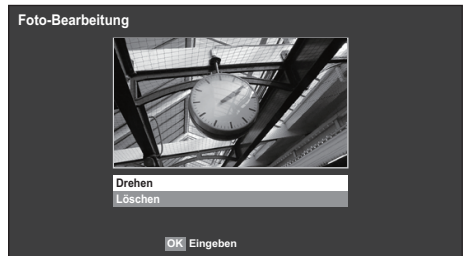

- 3 Stellen Sie die folgenden Optionen nach Ihren Wünschen ein.
 - **Drehen** — Drücken Sie **OK**, um das Bild um 90° im Uhrzeigersinn zu drehen.
 - **Löschen** — Drücken Sie **OK**. Ein Bestätigungsfenster wird angezeigt. Drücken Sie **◀** oder **▶**, um **Ja** zu wählen, und drücken Sie dann **OK**.
- 4 Drücken Sie **BACK**.

Einstellungen

- 1 Drücken Sie ▲ oder ▼, um **Einstellungen** zu wählen, und drücken Sie dann **OK**.
- 2 Drücken Sie ▲ oder ▼, um **Uhr**, **Position** oder **Automatisches Ausschalten** zu wählen.

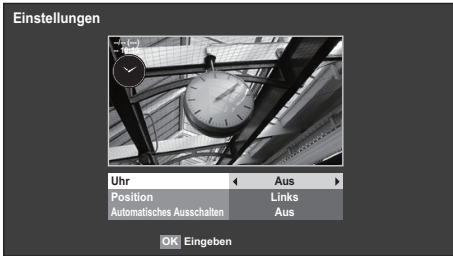

- 3 Stellen Sie die folgenden Optionen nach Ihren Wünschen ein.
 - **Uhr** — Drücken Sie ◀ oder ▶, um **Aus**, **Digitaluhr**, **Analoguhr** oder **Analog + Digital** zu wählen.
 - **Position** — Drücken Sie ◀ oder ▶, um **Links** oder **Rechts** zu wählen.
 - **Automatisches Ausschalten** — Drücken Sie ◀ oder ▶, um **Aus**, **00:30**, **01:00**, **02:00**, **04:00**, **06:00** oder **12:00** zu wählen.
Wenn das Bilderrahmen-Fenster offen gelassen wird, schaltet sich das Fernsehgerät automatisch nach der eingestellten Zeit (maximal 12 Stunden) aus.

- 4 Drücken Sie **BACK**.

- 5 Wählen Sie **Start** und drücken Sie **OK**.



HINWEIS:

- Die Uhranzeige erscheint nur, wenn die Zeit von einem digitalen Sender verfügbar ist.
- Die Foto- und Uhranzeigen werden alle 5 Minuten um 4 Punkte verschoben, um das Risiko zu minimieren, dass der Bildschirm einbrennt.
- Die vor-installierte Fotodatei wird ab Werk auf dem Flash-Speicher des Fernsehgeräts gespeichert.
- Die Auswahl Bildgröße (Normal/ Pixel-to-Pixel) ist verfügbar, wenn Sie die Taste **QUICK** drücken. Wenn die Auflösung jedoch 1920 x 1080 oder höher ist, wird das Auswahlmenü Bildgröße ausgegraut.

Andere Funktionen

Bedienfeldsperre

Mit der **Bedienfeldsperre** können die Tasten am Fernsehgerät deaktiviert werden. Alle Tasten der Fernbedienung sind jedoch weiterhin nutzbar.

- 1 Drücken Sie **MENU** / ◀▶ / ▲ / ◀▶, um das **Setup / Präferenzen**-Symbol zu markieren und drücken Sie **OK**.



Bei **Bedienfeldsperre Ein** wird eine entsprechende Erinnerungsmeldung angezeigt, sobald eine Taste am Fernseher gedrückt wird. **Das Fernsehgerät wird durch Drücken der Standby-Taste ausgeschaltet und kann dann nur mit der Fernbedienung wieder aus dem Standby-Betrieb heraus eingeschaltet werden.**

Die Timer

Timer Programme – nur digital

Mit dieser Funktion wird das Fernsehgerät so eingestellt, dass es zu einer bestimmten Zeit auf einen bestimmten Kanal umschaltet. So können Sie eine bestimmte Sendung sehen oder eine bestimmte Serie, wenn Sie den Modus auf täglich oder wöchentlich setzen.

- 1 Drücken Sie **MENU** / ◀▶ / ▲ / ▼, um die **TV-Programm / Timer Programme** Symbole zu markieren und drücken Sie **OK**.
- 2 Drücken Sie ▼, um **Timer Programme** auszuwählen, und drücken Sie dann **OK**.
- 3 Drücken Sie bei Bedarf ▼, um eine offene Timerposition auszuwählen, und drücken Sie dann **OK**. Nun erscheint das Menü **Timer Einstellen** auf dem Bildschirm.
- 4 Drücken Sie ▲ und ▼, um die Liste durchzugehen und die Details des Programms zu ergänzen. Verwenden Sie dabei die Tasten ▶ und ◀, um eine Auswahl vorzunehmen.

Timer Einstellen		10:50 Die, 26 Apr
Timer-Typ	◀	Erinnerung ▶
Kanal	<input type="text" value="30"/>	CABC Channel
Datum		Die, 26 Apr 2011
Startzeit		10:51
Endzeit		11:51
Wiederholen		Einm.
Aufnahmegerät		—
Schützen		Aus
Persönliche Gruppierung		Keine
Untertitel		Aus
<input type="button" value="Timer Einstellen"/> <input type="button" value="Timer löschen"/>		
		<input type="button" value="Bearbeiten"/>

- 5 Wenn alle Details eingegeben wurden, markieren Sie **Timer Einstellen** und drücken Sie **OK**, um den Timer zu speichern.

Die Timer Programme-Anzeige ORANGE/ROT an der Vorderseite des Fernsehgeräts leuchtet (Einzelheiten finden Sie auf Seite 101).

BEACHTEN SIE BITTE: Wenn der Start eines mit Timer gespeicherten Programms kurz bevorsteht, erscheint ein Informationsbildschirm, bei dem Sie die Wahl zwischen dem Ansehen und Aufheben des Programms haben. Während des mit Timer versehenen Programms sind die Menüs und anderen Kanäle nicht verfügbar, außer das Timer-Programm wird aufgehoben.

Es wird nur möglich sein, die Programm-Timer für den aktuell eingestellten DTV-Eingang zu erstellen oder zu bearbeiten.

Ein-Timer

Die Funktion erlaubt Ihnen, das Fernsehgerät so einzustellen, dass es zu einer bestimmten Tageszeit oder nach einer bestimmten Zeitspanne automatisch auf einen voreingestellten Kanal wechselt.

- 1 Drücken Sie **MENU** / ◀▶ / ▲ / ▼, um die **Funktion / Ein-Timer** Symbole zu markieren und drücken Sie **OK**.
- 2 Drücken Sie ▲ oder ▼, um **Ein-Timer aktiv** zu markieren, und drücken Sie ◀ oder ▶ um **Ein** zu wählen.

Ein-Timer	
Ein-Timer aktiv	◀ Ein ▶
DTV-Uhr aktivieren	Ein
Einschaltzeit	00:00
Wiederholen	Einm.
Eingang	DTV
Kanal	12 ABC
Lautstärke	20
Zeit bis zum Einschalten	00:00
<input type="button" value="Beendet"/>	

- 3 Drücken Sie ▼, um **DTV-Uhr aktivieren** auszuwählen, und wählen Sie mit ◀ oder ▶ die Einstellung **Ein** oder **Aus**.
- 4 Drücken Sie ▲ oder ▼, um die Liste durchzugehen und die Details des Ein-Timers zu ergänzen. Verwenden Sie dabei die Tasten ▶ und ◀, um eine Auswahl vorzunehmen.

Einschaltzeit (nur im Modus DTV-Uhr Aktivieren): Legen Sie die gewünschte Zeit über die Zifferntasten fest.

Wiederholen (nur im Modus DTV-Uhr Aktivieren): Wählen Sie die gewünschte Ein-Timer-Einstellung (**Einm.**, **Täglich**, **Mo-Fr**, **Mo-Sa**, **Sa-So**).

Eingang: Wählen Sie eine Videoeingabequelle (ATV, DTV, EXT 1, EXT 2, EXT 3, HDMI 1, HDMI 2, HDMI 3, HDMI 4 oder PC).

Kanal: Stellen Sie den Kanal ein, der beim Anschalten des Fernsehgeräts gewählt wird.

HINWEIS: Wenn ein externer Eingang im Feld **Eingang** gewählt wird, kann kein Kanal gewählt werden.

Lautstärke: Stellen Sie die Lautstärke ein, mit der das Fernsehgerät eingeschaltet werden soll.

Zeit bis zum Einschalten (nur im Modus DTV-Uhr Aktivieren): Stellen Sie mithilfe der Zahlentasten die Zeitspanne ein und zwar von jetzt bis das Fernsehgerät eingeschaltet werden soll (Maximum von 12 Stunden).

- 5 Drücken Sie ▲ oder ▼, um **Beendet** zu markieren und drücken Sie **OK**.

So heben Sie den Ein-Timer auf

- 1 Wählen Sie im Menü **Ein-Timer** die Option **Ein-Timer aktiv**.
- 2 Drücken Sie die Taste ◀ oder ▶, um die Einstellung **Aus** auszuwählen.

Aus-Timer

Das Fernsehgerät kann so eingestellt werden, dass es sich nach einer bestimmten Zeit automatisch ausschaltet (**Aus**).

- 1** Drücken Sie **MENU** / ◀▶ / ▲ / ▼, um die **Funktion / Aus-Timer** Symbole zu markieren und drücken Sie **OK**.
- 2** Stellen Sie die gewünschte Zeit mit den Zifferntasten ein. Um beispielsweise den Timer so einzustellen, dass das Fernsehgerät in anderthalb Stunden ausgeschaltet wird, geben Sie 01:30 ein, oder stellen Sie die Zeit mit der Taste ▶ / ◀ in Intervallen von je 10 Minuten ein. (Die maximale Zeiteinstellung beträgt 12 Stunden)
- 3** Drücken Sie zum Beenden **EXIT**.
- 4** Um den **Aus-Timer** abzubrechen, geben Sie für die oben beschriebene Einstellung Nullen ein.

Energiespareinstellungen

Automatische Abschaltung

Das Fernsehgerät schaltet sich nach ungefähr 4 Stunden automatisch aus (Standby), wenn Sie das Fernsehgerät nicht über die Fernbedienung oder das Bedienfeld am Fernsehgerät bedienen.

- 1** Drücken Sie **MENU** / ◀▶ / ▲ / ▼, um das **Setup / Präferenzen**-Symbol zu markieren und drücken Sie **OK**.
- 2** Drücken Sie ▲ oder ▼, um die Option **Energiespareinstellungen** zu markieren, und drücken Sie **OK**.
- 3** Drücken Sie ▲ oder ▼ zur Auswahl von **Automatische Abschaltung**.
- 4** Drücken Sie ◀ oder ▶ zur Auswahl von **Ein** oder **Aus** und drücken Sie **OK**.

HINWEIS:

- Diese Funktion ist auf **Ein** eingestellt, wenn **Standort** auf **Zu Hause** eingestellt ist.
- 1 Minute vor der Umschaltung in den Standby-Modus wird eine Warnmeldung angezeigt.
- Wenn die folgenden Funktionen eingestellt sind, wird die Funktion, die der aktuellen Zeit am nächsten kommt, aktiviert.
 - Automatische Abschaltung
 - Aus-Timer
 - Bilderrahmen/Automatisches Ausschalten
 - Automatisches Ausschalten nach 1 Stunde Inaktivität (nach dem Einschalten beim Ein-Timer)
 - Kein Signal. Abschalten. (nach 15 Minuten ohne Signal)

Kein Signal. Abschalten.

Das Fernsehgerät schaltet sich nach 15 Minuten selbst aus, wenn kein Signal erkannt wird. Sie können die Einstellung auf Aus aus den folgenden Gründen ändern:

- Schwache Signalstärke des analogen Kanals (keine Signalerkennung)
 - Nur Audio L/R ist am externen Eingang zum Hören von Musik über die TV-Lautsprecher angeschlossen.
- 1** Im Menü **Energiespareinstellungen** drücken Sie ▲ oder ▼, um **Kein Signal. Abschalten.** zu wählen und drücken Sie **OK**.
 - 2** Drücken Sie ▲ oder ▼, um das Element auszuwählen, das Sie ändern wollen, und drücken Sie ◀ oder ▶, um **Ein** oder **Aus** zu wählen.

HINWEIS:

- Die Standardeinstellung ist Ein.
- 1 Minute vor der Abschaltung wird eine Warnmeldung angezeigt.

Digitale Bildschirminformationen und Programm-Guide

Wenn Sie Programme im **digital**-Modus sehen, können Sie über die Bildschirminformationen und den Programm-Guide Details zu allen verfügbaren Kanälen aufrufen.

Informationen

- 1 Wenn Sie **[i+]** drücken, erscheint der Informationsbildschirm mit Details zu dem Kanal und dem derzeit gezeigten Programm.

Anzeigebeispiel

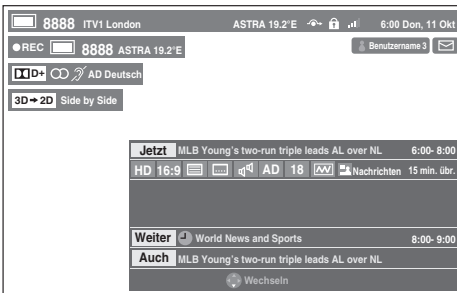

- 2 Drücken Sie **▲** oder **▼** zur Auswahl des Informations-Guides „**Jetzt**“, „**Weiter**“ oder „**Auch**“.
- 3 Um das zeitlich nächste Programm aufzuzeichnen, wählen Sie „**Weiter**“, und drücken Sie **OK**. Der Bildschirm **Timer Einstellen** wird angezeigt.



- 4 Die Details des Programms wurden zum Timer hinzugefügt. Markieren Sie **Timer Einstellen** und drücken Sie zur Speicherung **OK**.

Um anzuzeigen, dass ein Aufnahme-Timer eingestellt wurde, erscheint in den Feldern **Weiter** und **Auch** des Informationsbildschirms ein Uhrensymbol. Es wird ein Häkchen angezeigt, wenn der Timer ein Erinnerungstimer ist.

- 5 Drücken Sie die Taste **▼**, um die Option **Auch** auszuwählen. Informationen zu Sendungen, die auf anderen Kanälen angefangen haben, werden ebenfalls aufgeführt. Mit **◀** oder **▶** können Sie den Anzeigehalt ändern.

So zeigen Sie Mehr Infos an

- 1 Drücken Sie **QUICK**, um das **Schnellmenü** zu öffnen.
- 2 Markieren Sie mit **▼** die Option **Mehr Infos** und drücken Sie **OK**.

Symbole der Bildschirminformationen

	Symbol	Beschreibung
Serviceinformationen		Serviceart (TV, Radio, Text)
		Überspringen
Audioinformationen		Mono
		Stereo
		2-Kanalton Mono
		Mehrkanaal
		Dolby Digital
		Dolby Digital+
		HE-AAC
		AD
Audio-/Untertitelinformationen		Für Hörgeschädigte
Aufnahmeinformation		Aufnahme+Service-Information
3D-Info		Frame Packing Side by Side Top & Bottom
Info(r)ationen (über persönliche Einstellungen)		Persönlicher Modus (Persönlicher Name)
Ereignisinformationen		Videoformat (HD, SD)
		Bildseitenverhältnis
		Teletext
		Untertitel (Einzel, Mehrere)
		Multi-Audiotitel
		Elterliche Freigabe
		Verschlüsselt
Timer-Informationen		Aufnahme
		Erinnerung

Guide

- 1 Wenn Sie durch Drücken von **GUIDE** den Bildschirm-Guide auswählen, erscheint der Guide-Bildschirm, der Details zu dem derzeit laufenden Kanal und Programm hervorhebt. Es kann einen Moment dauern, bis der Bildschirm erscheint.

Thu6	10:50 Die, 6 Apr				
TV	<< 18:00	18:30	19:00	19:30	20:00 >>
6 M6	LES SIMPSON	LES SIMPSON	TOP MODEL		
9 W9	SUMMERLAND	SUMMERLAND	LES SIMPSON		
11 NT1	Nicky La...	Street fight...	Dragon B...	Dragon B...	K 2000
31 PARIS PREMIERE	MA SORCIE...	HAPPY DAYS	HAPPY DAYS		
34 AB1	Evamag	21 jump street	Jerry Springer Show	City guys	L...
800 FlowerGd 6Mbs					
801 FlowerGd 4Mbs					
802 FlowerGd 2Mbs					
804 Codec 4:3					
806 ITV1					
807 ITV3					
808 ITV2					
809 ITV4					

Sie können den Zeitbereich auf 1,25 oder 2,5 Stunden umschalten, indem Sie die **GRÜNE** Taste drücken.

HINWEIS: Die Kanäle werden in Gruppen nach Service-Typ angezeigt (TV, Radio, Text). Wenn Sie die Taste **TV** drücken, wird der Service-Typ gewechselt.

- 2 Drücken Sie **◀** oder **▶**, um Informationen zu anderen Sendungen zu erhalten, die auf dem ausgewählten Kanal noch gesendet werden. Um die erste Sendung in dem Genreraster zu markieren, drücken Sie die **ROTE** Taste.
- 3 Um Details zu den anderen derzeit verfügbaren Sendungen zu sehen, drücken Sie **▲** und **▼**, um in der Kanalliste nach oben oder unten zu blättern. Wenn die Kanäle ausgewählt werden, erscheinen Details zu der derzeit gesendeten Sendung. Drücken Sie **◀** oder **▶**, um Informationen zu künftigen Sendungen anzuzeigen.
- 4 Um Informationen zu einem hervorgehobenen Programm zu erhalten, drücken Sie **i+**.
- 5 Um den Timer für das Programm einzustellen, drücken Sie die **BLAUE** Taste, um das Menü **Timer Programme** aufzurufen.
HINWEIS: Damit die Aufnahmeoperation funktioniert, muss am Medienrecorder die gleiche Zeit wie am Fernsehgerät eingestellt sein. Informationen zum Aufnahmevorgang finden Sie in der Bedienungsanleitung des Aufnahmegeräts.
- 6 Drücken Sie **P↔**, um zur nächsten Seite zu wechseln, oder **P↵**, um zur vorherigen Seite zu wechseln.

Genreauswahl/-suche

Im Guide-Bildschirm können Sie die Genreauswahl- und -suchfunktionen nutzen.

- 1 Drücken Sie im Bildschirm TV-Programm **QUICK**.
- 2 Drücken Sie **▲** oder **▼**, um **Genre-Farbe** im **Schnellmenü** zu markieren und drücken Sie **OK**.
- 3 Mit dem Fokus auf einem bestimmten Genre drücken Sie zur Zuordnung die gewünschte Farbtaste. Vier Farben können zugewiesen werden. Drücken Sie **BACK**, um zum Guide-Bildschirm zurückzukehren.
- 4 Drücken Sie die **GELBE** Taste, um auf den Bildschirm **Genre-Suche** zuzugreifen.



Genre-Suche			10:50 Die, 6 Apr
Film			
34 AB1	Hard Rain	Mit,27 Apr	0:15- 1:45
31 PARIS PREMIERE	Red Corner	Mit,27 Apr	22:15- 23:55
11 NT1	The Lawnmower Man	Don,28 Apr	1:20- 3:00
9 W9	A Vow to Kill	Fre,29 Apr	1:30- 3:00
34 AB1	Parenthood	Sam,30 Apr	0:45- 2:40
11 NT1	Body and Soul	Sam,30 Apr	1:15- 3:00
31 PARIS PREMIERE	The Nun's Story	Sam,30 Apr	15:00- 17:30
9 W9	Red Corner	Sam,30 Apr	23:20- 1:15
11 NT1	The Real Blonde	Son,1 Mai	0:40- 2:00
31 PARIS PREMIERE	Critters	Son,1 Mai	0:40- 2:20
11 NT1	Indiana Jones and the Temple of Doom	Son,1 Mai	21:10- 23:20
11 NT1	The Jackal	Son,1 Mai	23:20- 1:15
34 AB	Coup De Ville	Mon,1 Mai	1:10- 3:00

- 5 Drücken Sie die Taste **◀** oder **▶**, um das Genre auszuwählen. Die aufgeführten Programme ändern sich entsprechend dem neuen Genre. Drücken Sie **▲** oder **▼**, um ein bestimmtes Programm zu markieren.
- 6 Wenn ein aktuelles Programm ausgewählt ist, wird es durch Drücken von **OK** eingeschaltet. Wenn eine Sendung ausgewählt wird, die noch nicht läuft, wird durch Drücken von **OK** das Menü **Timer Einstellen** geöffnet.
- 7 Um Informationen zu einem hervorgehobenen Programm zu erhalten, drücken Sie **i+**.
- 8 Um **Genre-Suche** zu verlassen und wieder zum Guide-Bildschirm zu wechseln, drücken Sie die **GELBE** Taste.

Digital-Einstellungen – Kindersicherung

Um zu verhindern, dass Kinder nicht geeignete Filme oder Sendungen sehen, können Kanäle und Menüs im Digitalmodus gesperrt werden. Auf diese kann dann nur mit einem Sicherheitscode (PIN) zugegriffen werden.

Einstell. der PIN-Nr. der Eltern

- 1 Drücken Sie **MENU** / ◀▶ / ▲ / ▼, um die **Setup / Systeminstallation** Symbole zu markieren und drücken Sie **OK**.
- 2 Drücken Sie ▲ oder ▼, um die Option **DTV-Einstell.** zu markieren, und drücken Sie **OK**.

Systeminstallation	
Sprache	Englisch
Land	Deutschland
Ant./Kabel/Satellit	
Autom. Sendersuche	
ATV Manuelle Sendersuche	
DTV Manuelle Abstimmung	
DTV-Einstell.	
Automatische Installation	

- 3 Drücken Sie ▲ oder ▼, um **Einstell. der PIN-Nr. der Eltern** zu markieren und drücken Sie **OK**.

DTV-Einstell.	
Kanäle	
Untertitel und Audio	
Einstell. der PIN-Nr. der Eltern	
Kindersicherung	
Ortszeiteinstellung	
Standby-Kanalaktualisierung	Aus
DVB-Zeichenmenge	Standard
Dynamische Abtastung	Ein

- 4 Geben Sie über die Zifferntasten eine vierstellige Zahl ein. Wenn diese eingegeben wurde, werden Sie aufgefordert, sie zur Bestätigung erneut einzugeben.

Einstell. der PIN-Nr. der Eltern				
Neue PIN:	*	*	*	*
PIN bestätigen:				

Die PIN ist nun eingestellt.

Wenn der PIN-Code festgelegt wurde, ist die Eingabe der PIN notwendig, wenn **Autom. Sendersuche** und **TV zurückstellen** ausgeführt werden. „0000“ wird nicht akzeptiert.

Kindersicherung

Mit der Funktion **Kindersicherung** können Sie Sendungen entsprechend ihren Einstufungen blockieren. Wenn eine PIN festgelegt wurde, müssen Sie diese erneut eingeben, bevor Sie die Stufe anpassen können.

- 1 Drücken Sie im Menü **DTV-Einstell.** die Taste ▲ oder ▼ zur Auswahl von **Kindersicherung** und drücken Sie **OK**.
- 2 Drücken Sie ▲ oder ▼, um **Kindersicherung einst.** oder **Wiedergabe-Setup** zu wählen (wenn verfügbar).
Kindersicherung einrichten: Wählen Sie, für wann Sie Betrachtungseinschränkungen von Sendungen festlegen möchten.
Wiedergabe-Setup: Wählen Sie, wann Sie Einschränkungen bei der Wiedergabe von Programmen einstellen möchten, die auf der USB HDD aufgenommen wurden.
- 3 Wählen Sie mit ◀ oder ▶ eine Option (**Keine** oder eine Alterseinstellung (4-17 oder 4-18 je nach **Land**-einstellung)).

Kindersicherung	
Kindersicherung einst.	◀ Keine ▶
Wiedergabe-Setup	

Um blockierte Sendungen zu sehen, geben Sie die PIN ein. Um die Kindersicherung wieder zu aktivieren, schalten Sie das Fernsehgerät aus und wieder ein.

Netzwerk-Sperre

Mit der **Netzwerk-Sperre** können Sie verhindern, dass der Webbrowser gestartet wird. Wenn diese Funktion auf **Ein** gesetzt wurde, muss eine PIN eingegeben werden, um YouTube zu nutzen.

Diese Funktion ist ausgegraut, bis eine PIN eingestellt wurde.

- 1 Drücken Sie **MENU** / ◀▶ / ▲ / ▼, um das **Setup / Präferenzen** Symbol zu markieren und drücken Sie **OK**.
- 2 Drücken Sie ▲ oder ▼, um **Netzwerk-Sperre** zu wählen.

Präferenzen	
REGZA-LINK-Einstellung	▲
MHL-Setup	
Netzwerk-Setup	
Netzwerkgerät-Setup	
Bilderrahmen-Einstellung	
Vidiotext	Automatisch
Netzwerk-Sperre	◀ Aus ▶
Bedienfeldsperre	Aus

- 3 Drücken Sie ◀ oder ▶, um **Ein** zu wählen.

So deaktivieren Sie das Netzwerk:

- 1 Wählen Sie in Schritt 3 (siehe oben) **Aus**.

Digital-Einstellungen – Kanal-Optionen

Wählen von Lieblingskanälen

Mit **Lieblingskanäle** erstellen Sie eine Liste der **digitalen Kanäle**, die Sie am meisten angesehen haben. Es können vier Listen erstellt werden, die eine Mischung aus Fernseh-, Radio- oder Text-Kanälen sind.

- 1 Wählen Sie einen Kanal, den Sie zu Ihrer Liste mit den Lieblingskanälen hinzufügen möchten.
- 2 Drücken Sie **QUICK**, um das **Schnellmenü** zu öffnen.
- 3 Wählen Sie mit **▼** die Option **Kanal-Optionen** und drücken Sie **OK**.
- 4 Drücken Sie wiederholt **▶** zur Auswahl der Liste mit den Lieblingskanälen (Fav. 1-4).



- 5 Drücken Sie **OK**, um die benötigten auszuwählen. Ein Haken erscheint im Kästchen, sobald diese ausgewählt wurden.
- 6 Wiederholen Sie Schritte 1 bis 5 für die anderen Kanäle.
- 7 Wenn alle Lieblingskanäle ausgewählt wurden, drücken Sie **EXIT**.

Lieblingskanäle-Listen

- 1 Drücken Sie **LIST** zur Anzeige der **Kanal-Liste**.
- 2 Drücken Sie **◀** oder **▶** zur Auswahl der Favoriten 1-4. Wie viele Favoriten zur Verfügung stehen, hängt davon ab, wie viele Listen erstellt wurden.

Kanal-Liste	
← Favoriten 1 →	
<input checked="" type="checkbox"/>	6 M6
<input type="checkbox"/>	9 W9
<input type="checkbox"/>	11 NT1
<input type="checkbox"/>	31 PARIS PREMIERE
<input type="checkbox"/>	34 AB1
<input type="checkbox"/>	51 ITV1
<input type="checkbox"/>	
<input type="checkbox"/>	
<input type="checkbox"/>	

- 3 Drücken Sie **▲** oder **▼**, um einen Kanal zu markieren, und drücken Sie **OK**, um diesen anzusehen.

Sender überspringen

Mit dieser Funktion können Sie Kanäle einstellen, die übersprungen werden, wenn Sie Sender mit **P▼** oder **P▲** einstellen.

- 1 Wählen Sie einen Kanal, den Sie in Ihrer Kanal-Liste überspringen möchten.
- 2 Drücken Sie im **Schnellmenü** die Taste **▼** zur Auswahl von **Kanal-Optionen** und drücken Sie **OK**.
- 3 Drücken Sie wiederholt **▶**, um das Kästchen für das Überspringen (**↔**) zu markieren.
- 4 Drücken Sie zur Auswahl **OK**. In dem Kästchen erscheint ein Haken.
- 5 Wiederholen Sie Schritte 1 bis 4 für die anderen Kanäle.
- 6 Drücken Sie **EXIT**.

HINWEIS: Die übersprungen Kanäle können nicht mit **P▼** oder **P▲** ausgewählt werden, aber sie können noch immer über die direkte Eingabe der Zahl aufgerufen werden (wenn ein entsprechender Sender eingeschaltet wird, wird das Symbol **↔** in der Programmkennung angezeigt, um auf einen übersprungenen Kanal zu verweisen).

Kanäle sperren

Kanäle sperren verhindert das Ansehen der **digitalen Kanäle** und der Zugang ist nur noch durch Eingabe der **PIN** möglich.

- 1 Wählen Sie einen Kanal, den Sie in Ihrer Kanal-Liste sperren möchten.
- 2 Drücken Sie im **Schnellmenü** die Taste **▼** zur Auswahl von **Kanal-Optionen** und drücken Sie **OK**.
- 3 Drücken Sie wiederholt **▶**, um das Kästchen für die Sperrung (**🔒**) zu markieren.
- 4 Drücken Sie zur Auswahl **OK**. In dem Kästchen erscheint ein Haken.

Wenn bereits eine PIN festgelegt wurde, ist die PIN-Eingabe erforderlich, um die gesperrten Kanäle einzustellen.
- 5 Wiederholen Sie Schritte 1 bis 4 für die anderen Kanäle.
- 6 Drücken Sie **EXIT**.
- 7 Ab diesem Punkt muss die PIN eingegeben werden, wenn einer der Kanäle in der Liste **Gesperrte Programme** ausgewählt wird, bevor der Kanal angezeigt wird.

Digital-Einstellungen – Weitere Einstellungen

Untertitel

Im Digitalmodus werden mit dieser Funktion auf dem Bildschirm Untertitel in der ausgewählten Sprache angezeigt, wenn diese ausgestrahlt werden.

- 1 Drücken Sie im Menü **DTV-Einstell.** die Taste ▲ oder ▼ zur Auswahl von **Untertitel und Audio**, und drücken Sie dann die Taste **OK**.
- 2 Drücken Sie ▼ zur Auswahl von **Untertitelanzeige**, und wählen Sie mit ◀ oder ▶ die Option **Ein** oder **Aus** aus.

Untertitel und Audio	
Untertitelanzeige	Aus
Untertiteltyp	Normal
Primäre Sprache Untertitel	Deutsch
Sekundäre Sprache Untertitel	Deutsch
Audio Typ	Normal
Primäre Sprache Ton	Deutsch
Sekundäre Sprache Ton	Deutsch

- 3 Drücken Sie ▲ oder ▼ um **Primäre Sprache Untertitel** oder **Sekundäre Sprache Untertitel** und drücken ◀ oder ▶, um eine Option auszuwählen.

Mit der Taste **SUBTITLE** können Sie die Untertitel aktivieren oder deaktivieren oder die Untertitelsprache wählen, wenn mehr als ein Untertitel verfügbar ist.

Audiosprachen

Mit dieser Funktion können Sie ein Programm oder Film mit einer Auswahl der Soundtrack-Sprache wählen, vorausgesetzt, unterschiedliche Sprachen werden ausgestrahlt.

- 1 Drücken Sie ▲ oder ▼, um **Audio Typ** im Menü **Untertitel und Audio** auszuwählen und drücken Sie ◀ oder ▶ um **Normal** oder **Für Hörbehinderte** auszuwählen.
- 2 Drücken Sie ▲ oder ▼ um **Primäre Sprache Ton** auszuwählen oder **Sekundäre Sprache Ton** und drücken ◀ oder ▶, um eine Option auszuwählen.

Wenn mehr als eine Tonspur verfügbar ist, können Sie mit der Taste /II zwischen ihnen wechseln.

Common Interface (CI)

Der Common Interface-Schacht, der sich an der Seite des Fernsehgeräts befindet, ermöglicht das Einstecken eines CAM (Conditional Access Module) oder einer Karte. Sie können diese von Dienst Anbietern erwerben und so zusätzliche Abonnement-Sender sehen. Informationen dazu erhalten Sie von den Dienst Anbietern.

- 1 Stecken Sie das CAM oder die Karte in den Common Interface Schacht und befolgen Sie dabei die Anweisungen, die Sie mit dem CAM erhalten haben. Auf dem Bildschirm erscheint ein Feld, mit dem bestätigt wird, dass das CAM eingesetzt wurde.
- 2 Drücken Sie **MENU** / ◀▶ / ▲ / ▶, um die **Setup / Systeminstallation** Symbole zu markieren und drücken Sie **OK**.
- 3 Drücken Sie ▲ oder ▼, um die Option **DTV-Einstell.** zu markieren, und drücken Sie **OK**.
- 4 Drücken Sie ▲ oder ▼, um die Option **Common interface (CI)** zu markieren, und drücken Sie **OK**.
- 5 Nun sollten Details zu dem CAM verfügbar sein.

HINWEIS:

- Das Software-Update eines CI Plus CAM kann automatisch erfolgen, wenn dies vom Sender initiiert wird. Dadurch kann es zu einer Löschung von Erinnerungen/ Aufnahmen während dieses Prozesses kommen.
- Einige CI oder CI+ CAM werden möglicherweise nicht unterstützt.
- Der CI+-Betrieb kann außer für die Canal Ready DTT-Dienste bei Modellen mit der Endung FC nicht garantiert werden.

Software Upgrade und Lizenzen

Auto Upgrade

Wenn **Auto Upgrade** auf **Ein** gesetzt ist, wird das Fernsehgerät automatisch aktualisiert, wenn es sich im Standby-Modus befindet und neue Software verfügbar ist.

- 1** Drücken Sie im Menü **Systeminstallation** die Taste **▲** oder **▼** zur Auswahl von **Software Upgrade** und drücken Sie **OK**.
- 2** Drücken Sie **▲** oder **▼** zur Auswahl von **Aktualisierung über den Äther** und drücken Sie **OK**.
- 3** Drücken Sie die Taste **▲** oder **▼**, um die Option **Auto Upgrade** auszuwählen.
- 4** Drücken Sie die Taste **◀** oder **▶**, um die Einstellung **Ein** oder **Aus** auszuwählen.

Neue Software suchen

Wenn Sie diese Option vorziehen, können Sie mit **Nach neuer Software suchen** manuell nach Software-Updates suchen.

- 1** Drücken Sie im Menü **Systeminstallation** die Taste **▲** oder **▼** zur Auswahl von **Software Upgrade** und drücken Sie **OK**.
- 2** Drücken Sie **▲** oder **▼** zur Auswahl von **Aktualisierung über den Äther** und drücken Sie **OK**.
- 3** Drücken Sie **▲** oder **▼** zur Auswahl von **Nach neuer Software suchen**.
- 4** Drücken Sie **OK**. Das Fernsehgerät sucht automatisch nach einem Software-Upgrade. Dabei bewegt sich die Fortschrittsanzeige.

NEUE SOFTWARE WIRD GESUCHT

Suche nach Software-Aktualisierung für diesen TV.
suchen

Wenn eine Aktualisierung gefunden wurde, startet das Fernsehgerät automatisch den Download. Wenn nicht, erscheint der Hinweis, dass keine Aktualisierung verfügbar ist.

Netzwerk-Aktualisierung

TOSHIBA bietet Ihnen möglicherweise künftig Updates für die Software Ihres Fernsehgeräts an. Die Software des Fernsehgerätes wird über das Netzwerk aktualisiert.

Vor dem Herunterladen der Software:

Konfigurieren Sie Ihr Fernsehgerät so, dass es sich mit dem Internet verbinden kann.

HINWEIS: Während des Upgrades können Sie nicht fernsehen.

- 1** Drücken Sie im Menü **Systeminstallation** die Taste **▲** oder **▼** zur Auswahl von **Software Upgrade** und drücken Sie **OK**.
 - 2** Drücken Sie **▲** oder **▼**, um die Option **Netzwerk-Aktualisierung** zu markieren, und drücken Sie **OK**.
- HINWEIS:** Wenn das Netzwerk nicht verfügbar ist, wird eine Warnmeldung angezeigt.
- 3** Software-Upgrade des Fernsehgeräts wird gestartet, sobald das Herunterladen erfolgreich war.

Software-Lizenzen

Die Lizenzen für die mit diesem Fernsehgerät verwendete Software können angezeigt werden.

- 1** Wählen Sie im Menü **Systeminstallation** mit **▲** oder **▼** die Option **Software-Lizenzen**, und drücken Sie **OK**.
- Ein Bildschirm mit allen Lizenzinformationen, die für die Software des Fernsehgeräts notwendig sind, wird angezeigt.

Systeminformationen und TV zurückstellen

Systeminformation

Mit dieser Funktion können Sie die Version der derzeit installierten Software überprüfen. Wenn Sie sich im DTV-Modus befinden, sind weitere Diagnostik-Information wie die Signalstärke, Signalqualität, Mittenfrequenz, Modulation usw. verfügbar.

- 1 Im Menü **Systeminstallation** drücken Sie **▲** oder **▼**, um **Systeminformation** zu wählen.
- 2 Drücken Sie **OK**, um die **Systeminformation** anzuzeigen.

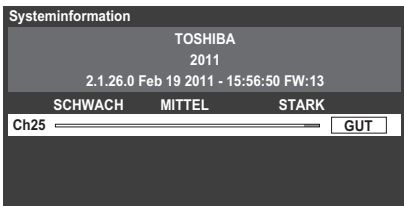

- 3 Für weitere Informationen zur Signalqualität eines bestimmten Multiplex drücken Sie **▲** oder **▼**, um diesen Multiplex zu wählen.
- 4 Drücken Sie **OK**, um einen Bildschirm mit den detaillierten technischen Daten zum gewählten Multiplex anzuzeigen.

TV zurückstellen

Durch Auswahl von **TV zurückstellen** werden alle TV-Einstellungen auf ihre ursprünglichen Werkseinstellungen zurückgesetzt, einschließlich der gespeicherten Kanäle.

- 1 Im Menü **Systeminstallation** drücken Sie **▲** oder **▼**, um **TV zurückstellen** zu wählen.
- 2 Drücken Sie zur Auswahl **OK**. Es wird eine Warnung angezeigt, dass alle Einstellungen verloren gehen. Drücken Sie zum Fortfahren **OK**. Wenn das Fernsehgerät sich wieder einschaltet, erscheint der Bildschirm **Automatische Installation**. Drücken Sie **OK**, um zu den Einstellungen zu gelangen und ein Auto Tune durchzuführen. (Siehe Abschnitt „Automatische Installation“ auf Seite 20.)

PC-Einstellungen

Horizontale und vertikale Lage

Schließen Sie den PC an (siehe Abbildung im Abschnitt „Anschließen eines Computers“), und vergewissern Sie sich, dass auf dem Fernsehschirm ein Bild angezeigt wird. Die Bildposition kann jetzt bei Bedarf individuell angepasst werden.

- 1 Drücken Sie **MENU** / **◀▶** / **▲** / **▶◀**, um das **Setup / Präferenzen**-Symbol zu markieren und drücken Sie **OK**.
- 2 Drücken Sie **▲** oder **▼**, um die Option **Anzeige-Einstellungen** zu markieren, und drücken Sie **OK**.
- 3 Drücken Sie **▲** oder **▼**, um **PC-Einstellungen** zu wählen und drücken Sie **OK**.

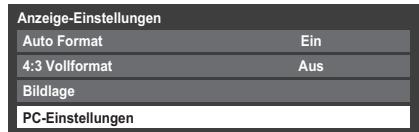

- 4 Drücken Sie **▲** oder **▼**, um eine Option auszuwählen und **◀** oder **▶** um die Einstellungen zu korrigieren.

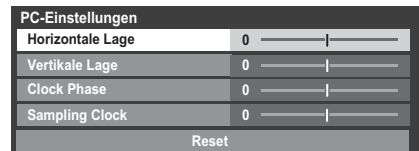

Clock Phase

Mit der Funktion **Clock Phase** kann das PC-Signal an die LCD-Anzeige angeglichen werden. Durch die Einstellung dieser Funktion können störende waagerechte Streifen und Unschärfen im Bild beseitigt werden.

- 1 Drücken Sie im Menü **Anzeige-Einstellungen** die Taste **▲** oder **▼** zur Auswahl von **PC-Einstellungen** und drücken Sie **OK**.
- 2 Drücken Sie **▲** oder **▼** zur Auswahl von **Clock Phase**.
- 3 Nehmen Sie dann die gewünschte Einstellung mit **◀** oder **▶** vor, bis die gewünschte Bildqualität erreicht ist.

Sampling Clock

Mit der Funktion **Sampling Clock** kann die Anzahl der Impulse pro Bildabtastung eingestellt werden. Dadurch können ggf. im Bild störende senkrechte Streifen beseitigt werden.

- 1 Drücken Sie im Menü **Anzeige-Einstellungen** die Taste ▲ oder ▼ zur Auswahl von **PC-Einstellungen** und drücken Sie **OK**.
- 2 Drücken Sie ▲ oder ▼ zur Auswahl von **Sampling Clock**.
- 3 Nehmen Sie dann die gewünschte Einstellung mit ◀ oder ▶ vor, bis die gewünschte Bildqualität erreicht ist.

Reset

Mit **Reset** können Sie alle Einstellungen auf die werkseitigen Einstellungen zurückstellen.

- 1 Drücken Sie im Menü **Anzeige-Einstellungen** die Taste ▲ oder ▼ zur Auswahl von **PC-Einstellungen** und drücken Sie **OK**.
- 2 Drücken Sie ▲ oder ▼, um die Option **Reset** zu markieren, und drücken Sie **OK**.

HINWEIS: Wenn ein PC über HDMI angeschlossen ist, sind diese Funktionen nicht verfügbar.

Der Bildschirm erscheint vorübergehend gestört, während die PC-Einstellungen angepasst werden. Dies ist jedoch kein Zeichen einer Fehlfunktion.

Die Standardeinstellungen und Anpassungsbereiche können abhängig vom EingangssignalfORMAT variieren.

Auswahl der Eingänge und AV-Anschlüsse

Auf Seite 12 finden Sie ein Bild mit allen Einzelheiten zu den empfohlenen Anschlüssen.

Die meisten Medienrecorder und Decoder senden über das SCART-Kabel ein Signal an das Fernsehgerät, so dass automatisch die richtige *Eingangsbuchse* aktiviert wird. Sie können jedoch auch auf der Fernbedienung die Taste zur Auswahl externer Quellen drücken, bis das Bild vom angeschlossenen Gerät sichtbar ist.

Auswahl des Eingangs

Verwenden Sie das Fenster *Auswahl des Eingangs*, wenn das Fernsehgerät nicht automatisch umschaltet.

- 1 Durch Drücken von auf der Fernbedienung oder dem Fernsehgerät, wird eine Liste auf dem Bildschirm angezeigt, in der alle Eingänge und externen Geräte angezeigt werden.

auf der Fernbedienung drücken

auf dem Fernsehgerät drücken

Eingänge
TV
1
2
3
HDMI 1
HDMI 2
HDMI 3
HDMI 4
PC

Eingänge
DTV Ant (oder Cable) TV *
DTV Ant (oder Cable) Radio *
DTV Ant (oder Cable) Text *
DTV Sat TV *
DTV Sat Radio *
DTV Sat Text *
1
2
3
HDMI 1
HDMI 2
HDMI 3
HDMI 4
PC
ATV

* Wenn Radio oder Textkanäle zurzeit für DTV zur Verfügung stehen.

Bei HDMI® wird das Signal des Gerätes angezeigt, das am *HDMI-Eingang* an der Rückseite oder Seite des Fernsehgerätes angeschlossen ist.

PC zeigt das Signal des Computers an, der am *Eingang RGB/PC* an der Rückseite des Fernsehgerätes angeschlossen ist.

Überspringen des externen Eingangs

Diese Funktion soll die Eingangsauswahl einfacher machen, indem Sie nicht benutzte Eingänge überspringen können.

- 1 Drücken Sie **MENU** / ◀▶ / ▲ / ▼, um das **Setup / Präferenzen**-Symbol zu markieren und drücken Sie **OK**.
- 2 Drücken Sie ▲ oder ▼ zur Auswahl von **AV-Anschluss**.

Präferenzen	
Netzwerk-Setup	▲
Netzwerkgerät-Setup	
Bilderrahmen-Einstellung	
Videotext	Automatisch
Netzwerk-Sperre	
Bedienfeldsperre	Aus
Anzeige-Einstellungen	
AV-Anschluss	▼

- 3 Drücken Sie **OK** zur Anzeige des Menüs **AV-Anschluss**.
- 4 Markieren Sie mit ▲ oder ▼ die Option **Benennung des Eingangs** und drücken Sie **OK**.

AV-Anschluss	
Benennung des Eingangs	
PC/HDMI 3 Ton	PC
Gemeins. seitlicher Toneingang	EXT 2
HDMI 3 Ton	digital
HDMI-Einstellungen	
Digitaler Tonausgang	

- 5 Drücken Sie ▲ oder ▼, um den Eingang zu wählen, den Sie überspringen möchten, und drücken Sie dann die **ROTE**-Taste für das Überspringen.

Benennung des Eingangs		
Eingang	Sendername	👁
EXT 1	◀ -- ▶	
EXT 2	--	
EXT 3	--	
HDMI 1	--	
HDMI 2	--	
HDMI 3	--	
HDMI 4	--	
PC	--	

- 6 Um das Überspringen zu deaktivieren, drücken Sie die **ROTE**-Taste erneut.

Der Eingang, für den Überspr. aktiviert ist, ist im Eingangsauswahlfenster ausgegraut und wird übersprungen, wenn Sie auf der Fernbedienung drücken.

Benennung der Video-Eingangsquellen

Diese Benennung des Eingangs wird bei der Eingangsauswahl angezeigt. Sie können die Videoeingänge entsprechend der Geräte, die Sie an das Fernsehgerät angeschlossen haben, benennen.

- 1 Drücken Sie **MENU** / ◀▶ / ▲ / ▼, um das **Setup / Präferenzen**-Symbol zu markieren und drücken Sie **OK**.
- 2 Drücken Sie ▲ oder ▼, um die Option **AV-Anschluss** zu markieren, und drücken Sie **OK**.
- 3 Drücken Sie ▲ oder ▼, um die Option **Benennung des Eingangs** zu markieren, und drücken Sie **OK**.

Benennung des Eingangs		
Eingang	Sendername	👁
EXT 1	◀ -- ▶	
EXT 2	--	
EXT 3	--	
HDMI 1	--	
HDMI 2	--	
HDMI 3	--	
HDMI 4	--	
PC	--	

- 4 Markieren Sie mit ▲ oder ▼ das Element, das Sie benennen möchten, und drücken Sie dann ◀ oder ▶ zur Auswahl von --, **Verstärker**, **Kabel**, **DVD**, **Spiele**, **PC**, **Recorder**, **Satellit** oder **Videorecorder** oder drücken Sie die **GRÜNE**-Taste zur Auswahl von **Benutzereingabe**.

HINWEIS: Wenn **Benutzereingabe** durch Drücken der **GRÜNEN**-Taste gewählt wird, wird das Fenster **Software-Tastatur** angezeigt. Geben Sie die gewünschten Zeichen (10 Zeichen oder weniger) mit der **Software-Tastatur** ein (siehe Seite 53) oder geben Sie die Zeichen mit den Zahlentasten ein. Um die Einstellungen zu speichern, drücken Sie die **BLAUE**-Taste.

- 5 Wiederholen Sie Schritt 4 für die anderen Video-Eingänge.

PC Ton

Wenn Sie den Ton von einem angeschlossenen PC über den Fernseher hören möchten, verbinden Sie das Audiokabel mit dem rückseitigen Anschluss am Fernsehgerät (siehe Abbildung im Abschnitt „Anschließen eines Computers“), und wählen Sie dann eine Einstellung unter **PC/HDMI 3 Ton** aus.

- 1 Drücken Sie im Menü **Präferenzen** die Taste **▲** oder **▼** zur Auswahl von **AV-Anschluss** und drücken Sie **OK**.
- 2 Drücken Sie **▲** oder **▼**, um **PC/HDMI 3 Ton** zu wählen und drücken Sie **◀** oder **▶** um die **PC**-Option zu wählen.

HINWEIS: Durch Auswahl der Option **PC** wird die HDMI 3-Schnittstelle in den Digitalmodus geschaltet.

Gemeins. seitlicher Tonausgang

Die **AUDIO**-Ausgänge für **COMPONENT VIDEO INPUT (EXT 2)** und **VIDEO INPUT (EXT 3)** werden gemeinsam genutzt.

Wählen Sie eine geeignete Option (**EXT 2** oder **EXT 3**) für den Eingang, den Sie benutzen.

- 1 Drücken Sie im Menü **Präferenzen** auf **▼**, um **AV-Anschluss** zu markieren, und drücken Sie **OK**.
- 2 Drücken Sie **▲** oder **▼** zum Markieren von **Gemeins. seitlicher Tonausgang** und drücken Sie dann **◀** oder **▶** zur Auswahl von **EXT 2** oder **EXT 3**.

HDMI 3 Ton

Falls die jeweils angeschlossene HDMI-Quelle den digitalen Audiomodus nicht unterstützt, schließen Sie das Audiokabel an die Buchse **PC/HDMI 3 (AUDIO)** an der Rückseite des Fernsehgerätes an (wie im Abschnitt „Anschließen eines HDMI®- oder DVI-Geräts an den HDMI-Eingang“ auf Seite 13 dargestellt) und wählen Sie dann eine der Einstellungen unter **HDMI 3 Ton** aus.

- 1 Drücken Sie im Menü **Präferenzen** die Taste **▲** oder **▼** zur Auswahl von **AV-Anschluss** und drücken Sie **OK**.
- 2 Drücken Sie **▲** oder **▼** zum Markieren von **HDMI 3 Ton**, und drücken Sie dann **◀** oder **▶** zur Auswahl von **Automatisch** oder **Analog**.

AV-Anschluss	
Benennung des Eingangs	
PC/HDMI 3 Ton	PC
Gemeins. seitlicher Toneingang	EXT 2
HDMI 3 Ton	◀ Automatisch ▶
HDMI-Einstellungen	
Digitaler Tonausgang	

Wenn kein Ton zu hören ist, versuchen Sie eine andere Einstellung.

HINWEIS: HDMI 3 unterstützt digitalen und analogen Ton, HDMI 1, HDMI 2 und HDMI 4 nur digitalen Ton.

Bestimmte DVD-Formate können von diesem Fernsehgerät nicht ausgegeben werden (32/44, 1/48 kHz und 16/20/24 Bit sind zulässig).

HDMI-Einstellungen

Einige ältere HDMI-Geräte funktionieren möglicherweise nicht richtig mit Ihrem HDMI TV. Versuchen Sie, die Optionen **Inhaltstyp aktivieren** und **INSTAPORT™ auf Aus** zu stellen. Mit diesen Einstellungen sollte eine ältere HDMI-Signalquelle mit dem Fernsehgerät einwandfrei funktionieren.

- 1 Drücken Sie im Menü **Präferenzen** die Taste **▲** oder **▼** zur Auswahl von **AV-Anschluss** und drücken Sie **OK**.
- 2 Drücken Sie **▲** oder **▼**, um die Option **HDMI-Einstellungen** zu markieren, und drücken Sie **OK**.

HINWEIS: Die **HDMI-Einstellungen** sind bei anderen als HDMI-Eingängen abgeblendet.

- 3 Wählen Sie mit **▲** oder **▼** ein Element aus, und wählen Sie dann mit **◀** oder **▶** eine Einstellung.

HDMI-Einstellungen	
Inhaltstyp aktivieren	◀ Ein ▶
INSTAPORT™	Ein
RGB-Bereich	Automatisch

- **Inhaltstyp aktivieren: Ein**
Diese Funktion ist Teil des HDMI 1.4-Standards.
Bei der Einstellung auf **Ein** passt das Fernsehgerät die Einstellungen an und zwar automatisch entsprechend der Inhalt-Typ-Daten, die vom angeschlossenen HDMI-Gerät gesendet werden.
- **INSTAPORT™: Ein**
Diese Funktion reduziert die Verzögerung, wenn die HDMI-Quellen gewechselt werden.
- **RGB-Bereich: Automatisch**
Diese Funktion passt automatisch das volle RGB-Bereichssignal an. Wenn **Begrenzt (16-235)** ausgewählt ist, wird das RGB-Ausgangssignal im Bereich von 16 bis 235 ausgegeben. Wenn **Erweitert (0-255)** ausgewählt ist, wird das RGB-Ausgangssignal im Bereich von 0 bis 255 ausgegeben.

HINWEIS:

- Wenn die HDMI-Verbindung 1080p und/oder das Fernsehgerät Auffrischungsraten von über 50 Hz oder Deep Colour unterstützt, brauchen Sie ein Kabel der Kategorie 2. Herkömmliche HDMI/DVI-Kabel arbeiten in diesem Modus unter Umständen nicht einwandfrei.
- Alle oben genannten HDMI-Einstellungen sind nur bei geeigneten HDMI-Ausgangsgeräten möglich.
Wenn die HDMI-Ausgangsgeräte diese Funktionen nicht unterstützen, funktioniert das Fernsehgerät möglicherweise nicht einwandfrei, wenn diese Funktionen aktiviert werden.

Digitaler Tonausgang

Wenn Sie einen **Surround-Sound-Verstärker** an den digitalen Audioausgang anschließen (**Sony/Philips Digital Interface Format [S/PDIF]**), können Sie die folgenden Optionen auswählen oder anpassen.

- 1 Drücken Sie im Menü **Präferenzen** die Taste **▲** oder **▼** zur Auswahl von **AV-Anschluss** und drücken Sie **OK**.

- 2** Drücken Sie **▲** oder **▼** zur Auswahl von **Digitaler Tonausgang**.

AV-Anschluss	
Benennung des Eingangs	
PC/HDMI 3 Ton	PC
Gemeins. seitlicher Tonausgang	EXT 2
HDMI 3 Ton	Automatisch
HDMI-Einstellungen	
Digitaler Tonausgang	

- 3** Drücken Sie **OK**, um das **Digitaler Tonausgang**-Menü anzuzeigen und drücken Sie **▲** oder **▼**, um eine Option auszuwählen.

Audioformat:

Wählen Sie mit **◀** oder **▶** die Option **PCM** oder **Automatisch**.

PCM: Dieser Modus gibt das PCM-Format über den digitalen Audioausgang wieder.

Automatisch: Dieser Modus gibt Dolby Digital (falls verfügbar) oder PCM an den digitalen Audioausgang aus.

Dolby Digital → Dolby Digital

Dolby Digital Plus → Dolby Digital

MPEG → PCM

HE-AAC → Dolby Digital

Audio Verzögerung:

Drücken Sie **◀** oder **▶**, um **Automatisch** oder **Manuell** auszuwählen.

Automatisch: Dieser Modus passt automatisch die Audio- an die Videosynchronisierung an.

HINWEIS: Die Zeitverschiebung zwischen Bild und Ton kann je nach angeschlossenem Gerät (Verstärker etc.) groß sein. In diesem Fall wählen Sie **Manuell**.

Manuell: Sie können das Audiosynchronisationssignal so anpassen, dass es zum Videosynchronisationssignal passt.

Verzögerungseinstellung:

Drücken Sie **◀** oder **▶** um die Audiosignalsynchronisierung (0 – 250ms) so anzupassen, dass sie zur Videosignalsynchronisierung passt.

HINWEIS:

- Diese Funktion ist ausgegraut, wenn die **Audio Verzögerung** auf **Automatisch** gestellt ist.
- Wenn das Video- oder Audiosignal geändert wird, wird eine Zeitverschiebung auftreten. Passen Sie die Zeiteinstellung entsprechend an.
- Bei der Anpassung der Synchronisierung drehen Sie die Lautstärke des verwendeten AV-Geräts so weit wie möglich herunter. Abhängig vom Gerät könne Geräusche oder Ähnliches auftreten, wenn das Signal gewechselt wird.
- Abhängig vom angeschlossenen Gerät (Verstärker etc.) ist eine Anpassung möglicherweise nicht möglich.
- Wenn die Einstellung der optischen digitalen Ausgabe (Automatisch ↔ PCM) geändert wird, kann es nötig werden, die Synchronisierung erneut anzupassen.
- Nicht für andere Audioausgabe als vom AV-Verstärker, etc. verwenden. (Es kann zu Fehlfunktionen kommen)

Verwenden des Personal-TV-Modus

Sie können verschiedene TV-Funktionen wie gewünscht anpassen und diese Einstellungen können in einem von 4 Personal-TV-Modi (A bis D) gespeichert werden. Der Personal-Modus kann aus dem **Schnellmenü** gewählt werden (manueller Wechsel) oder, wenn mit der Kamera individuelle Gesichtserkennung durchgeführt wird, indem Sie im Willkommensfenster die dem jeweiligen Personal-Modus entsprechende farbige Taste drücken.

Manueller Wechsel

- 1** Drücken Sie die Taste **QUICK**, um das **Schnellmenü** zu öffnen.
- 2** Drücken Sie **▲** oder **▼**, um **Personal-Modus** auszuwählen und drücken Sie **OK**.

Persönlicher Modus
Normal
Personal-Modul A
Personal-Modus B
Personal-Modul C
Personal-Modus D

- 3** Drücken Sie **▲▼** oder die entsprechend gefärbte Taste, um den Persönlichen Modus aus **Normal**, **Personal-Modus A**, **Personal Modus B**, **Personal-Modus C** und **Personal Modus D** auszuwählen. Der Modus wird jedes Mal auf **Normal** gesetzt, wenn das Fernsehgerät aus- oder eingeschaltet wird.

HINWEIS: Wenn die Persönliche PIN-Nummer eingestellt wurde, wird das Gesperrt-Symbol angezeigt. Wenn der Persönliche PIN-Nummer-Eingabebildschirm angezeigt wird, geben Sie die korrekte persönliche PIN-Nummer ein.

Gesichtserkennung

Nachdem Sie zuvor für jeden Personal-Modus Gesichter registriert haben, erscheint das Willkommensfenster, wenn die Kamera ein entsprechendes Gesicht erkennt. Der Persönliche Name, der zu dem erkannten Gesicht gehört, wird im Willkommensfenster angezeigt.

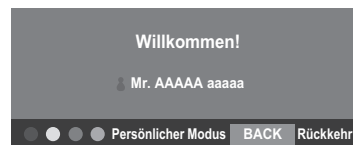

Wechseln Sie den Personal-Modus, indem Sie auf die entsprechende farbige Taste drücken, während das Willkommensfenster angezeigt wird. Wechseln Sie zu diesem Zeitpunkt zum dem der farbigen Taste entsprechenden Personal-Modus, der gedrückt wurde, auch wenn es die farbige Taste für einen Personal-Modus ist, der zu einem anderen Gesicht gehört als dem, das erkannt wurde.

HINWEIS: Wenn die Persönliche Pin-Nummer eingestellt wurde, erscheint der Eingabebildschirm der Persönlichen Pin-Nummer. Geben Sie die richtige Persönliche Pin-Nummer ein.

Personal TV Setup

- 1** Drücken Sie **MENU** / ◀▶ / ▲ / ▼, um das **Setup / Präferenzen**-Symbol zu markieren und drücken Sie **OK**.
- 2** Drücken Sie ▲ oder ▼, um **Persönlicher Modus TV Setup** auszuwählen und drücken Sie **OK**.

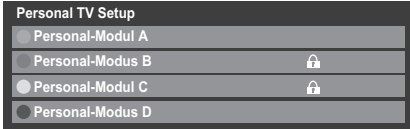

- 3** Drücken Sie ▲ oder ▼ (oder die entsprechend gefärbte Taste), um den persönlichen Modus auszuwählen und drücken Sie **OK**.

Bildschirm-Beispiel

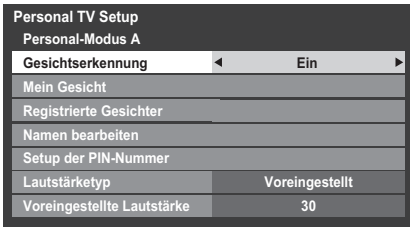

Gesichtserkennung

Drücken Sie ▲ oder ▼, um **Gesichtserkennung** zu wählen und drücken ▶ oder ◀, um mit **Ein** oder **Aus** diese Funktion zu aktivieren oder zu deaktivieren.

Mein Gesicht

Mein Gesicht ist die Gesichtserkennung, die nötig ist, um die Gesichtserkennung durchzuführen.

- 1** Drücken Sie ▲ oder ▼, um **Mein Gesicht** zu wählen und drücken **OK**.



Der Bildschirm Mein Gesicht erscheint.

- 2** Zeigen Sie das Videobild an, das zurzeit von der Kamera aufgenommen wird. Wenn ein Gesicht erkannt wird, platziert der Kamerasensor einen Rahmen um das Gesicht. Wenn ein Gesicht im „OK Registrieren“ Rahmen auf dem Bildschirm Mein Gesicht erkannt wird, drücken Sie **OK**, um es zu registrieren.

HINWEIS:

- Es ist unmöglich, ein Gesicht zu registrieren, wenn innerhalb des Videobildes mehrere Gesichter erkannt werden.
- Es ist unmöglich, ein Gesicht zu registrieren, wenn innerhalb des Videobildes kein Gesicht erkannt wird.
- Es ist unmöglich, ein Gesicht zu registrieren, wenn das Gesicht schon für einen anderen Personal-Modus registriert wurde.
- Es ist unmöglich, ein Gesicht zu registrieren, wenn das Fernsehgerät sich im Aufnahmestatus befindet. Zu diesem Zeitpunkt kann das Video von der Kamera nicht angezeigt werden.
- Wenn die oben genannte **Gesichtserkennung** auf **Aus** geschaltet ist, wird **Mein Gesicht** ausgegraut.
- Wenn Sie bereits 10 Gesichter registriert haben, kann kein neues Gesicht registriert werden.

Registrierte Gesichter

Diese Funktion dient dazu, bereits registrierte Gesichter zu bestätigen.

- 1** Drücken Sie ▲ oder ▼, um **Registrierte Gesichter** zu wählen und drücken **OK**.
Der Bildschirm Registrierte Gesichter erscheint.
- 2** Drücken Sie ▲▼◀▶, um jedes registrierte Gesicht zu wählen.
- 3** Drücken Sie die **ROTE** Taste, wenn Sie ein Gesicht löschen wollen.
- 4** Drücken Sie ◀▶, um **Ja** im Bestätigungsfenster zu wählen und drücken **OK**.

HINWEIS: Wenn **TV zurückstellen** durchgeführt wird, werden alle registrierten Gesichter zurückgestellt.

Namen bearbeiten

Sie können den Namen Ihres persönlichen Modus bearbeiten. Drücken Sie ▲ oder ▼, um **Namen bearbeiten** auszuwählen und drücken Sie **OK**. Bearbeiten Sie den gewünschten Namen mit der Software-Tastatur (siehe Seite 53). Es können maximal 25 Zeichen eingegeben werden.

Setup der PIN-Number

Drücken Sie ▲ oder ▼, um **Setup der PIN-Number** auszuwählen und drücken Sie **OK**. Geben Sie Ihre persönliche Nummer auf dieselbe Art ein wie beim „Einstell. der PIN-Nr. der Eltern“ auf Seite 83.

Lautstärketyp

Drücken Sie **▲** oder **▼**, um **Lautstärketyp** auszuwählen und drücken Sie **◀** oder **▶** um **Voreingestellt** oder **Zuletzt** auszuwählen.

Zuletzt — Das letzte Lautstärkevolumen in Ihrem Persönlichen Modus.

Voreingestellt — Die Voreingestellte Lautstärke wird immer ausgewählt, wenn der Persönliche Modus eingeschaltet wird.

Voreingestellte Lautstärke

Drücken Sie **▲** oder **▼**, um **Voreingestellte Lautstärke** auszuwählen und drücken Sie **▲** oder **▼**, um Ihre gewünschte Lautstärke anzupassen. Wenn der **Lautstärketyp** auf **Zuletzt** gesetzt ist, ist diese Funktion ausgegraut.

Verhalten in Persönlicher Modus

• Persönliche Lieblings-Kanal-Liste (Fav5 -Fav8):

Normal-Modus: Fav1 / Fav2 / Fav3 / Fav4

Personal-Modul A: Fav5

Personal-Modul B: Fav6

Personal-Modul C: Fav7

Personal-Modul D: Fav8

Drücken Sie die **LIST**-Taste, um die Kanal-Liste anzuzeigen und drücken Sie **◀** oder **▶**, um **Alle** oder Ihren Persönlichen Modus auszuwählen (**Fav5 – Fav8**)

• Persönlicher Bildmodus:

Der Bildmodus, den Sie auswählen, wird in Ihrem Persönlichen Modus gespeichert.

• Persönliche Lautstärke:

Die Lautstärke, die Sie einstellen, wird in Ihrem Persönlichen Modus gespeichert.

Persönliche Gruppierung von Aufgenommenen Sendungen

Wenn Sie zwischen den Persönlichen Modi wechseln, werden Aufnahmen (OTR, TimeShift, Timer Aufnahme) nach Kategorien in der Bibliothek geordnet nach Personal-Modus angezeigt.

Sendungen, die im Personal-Modus A/B/C/D mit OTR oder TimeShift aufgenommen wurden, werden entsprechend der Persönlichen Gruppierung jedes entsprechenden Modus gespeichert.

Wenn der Nutzer eine Timer-Aufnahme im Personal-Modus A/B/C/D durchführt, machen Sie nach dem Übergang zu Timer-Einstellung, den Standard für Persönliche Gruppierung (ein Punkt in Timer-Einstellung) zu einem Auswahlpunkt für den Modus, in dem Sie sich befinden.

Wenn Sie OTR, TimeShift, oder Timer Aufnahme im Normal-Modus durchführen, wird die Persönliche Gruppierung für aufgenommene Sendungen als „Keine“ gespeichert.

Verwenden von REGZA-LINK

Diese neue Funktion bedient sich der CEC-Technologie und ermöglicht das Steuern von REGZA-LINK-kompatiblen Geräten von Toshiba mit der Fernbedienung des Fernsehgeräts, und zwar über eine HDMI-Verbindung (Seite 14).

Wenn die Option **REGZA-LINK aktivieren** im Menü **REGZA-LINK-Einstellung** auf **Ein** gesetzt wird, werden weitere Funktionen, die ebenfalls auf **Ein** gesetzt sind, aktiviert.

REGZA-LINK aktivieren

- 1 Drücken Sie **MENU** / **◀▶** / **▲** / **◀▶**, um das **Setup / Präferenzen**-Symbol zu markieren und drücken Sie **OK**.
- 2 Drücken Sie **▲** oder **▼**, um die Option **REGZA-LINK-Einstellung** zu markieren, und drücken Sie **OK**.
- 3 Drücken Sie **▼**, um **REGZA-LINK aktivieren** zu wählen und drücken Sie **◀** oder **▶**, um **Ein** zu wählen.

REGZA-LINK-Einstellung	
REGZA-LINK aktivieren	◀ Ein ▶
Autom. Ein-/Ausschalten des Fernsehers	Ein
Autom. Bereitschaftsbetrieb	Ein
Amplifier Control	Ein
Anfängl. Lautsprechereinst.	TV-Lautsprecher
Positionsschlüssel-Durchlauf	

HINWEIS: Wenn Sie **REGZA-LINK aktivieren** auf **Aus** setzen, werden alle anderen Optionen abgeblendet.

Autom. Ein-/Ausschalten des Fernsehers

Mit **Autom. Ein-/Ausschalten des Fernsehers** kann das Fernsehgerät automatisch eingeschaltet werden, wenn ein REGZA-LINK-Gerät eingeschaltet wird.

- 1 Drücken Sie im Menü **REGZA-LINK-Einstellung** **▼**, um die Option **Autom. Ein-/Ausschalten des Fernsehers** hervorzuheben.
- 2 Drücken Sie die Taste **◀** oder **▶**, um die Einstellung **Ein** oder **Aus** auszuwählen.

Autom. Bereitschaftsbetrieb

Wenn **Autom. Bereitschaftsbetrieb** aktiviert ist, wird das Fernsehgerät beim Ausschalten (im Bereitschaftsbetrieb) automatisch alle über REGZA-LINK angeschlossenen Geräte ausschalten.

- 1 Drücken Sie im Menü **REGZA-LINK-Einstellung** ▼, um die Option **Autom. Bereitschaftsbetrieb** hervorzuheben.
- 2 Drücken Sie die Taste ◀ oder ▶, um die Einstellung **Ein** oder **Aus** auszuwählen.

Amplifier Control

Wenn **Amplifier Control** auf **Ein** eingestellt ist, kann die Funktion „**Anfängl. Lautsprechereinst.**“ aktiviert werden.

- 1 Drücken Sie im Menü **REGZA-LINK-Einstellung** ▼, um **Amplifier Control** zu markieren.
- 2 Drücken Sie ◀ oder ▶, um **Ein** oder **Aus** zu wählen.

Grundeinstellung Lautsprecher

Mit dieser Funktion können die Lautsprecher des Fernsehgeräts oder die Lautsprecher des AV-Verstärkers als Präferenz für die Audiowiedergabe festgelegt werden. Mit der Option AV-Verstärker kann die Lautstärke des Tons über die Fernbedienung des Fernsehgeräts angepasst oder stumm geschaltet werden.

- 1 Drücken Sie im Menü **REGZA-LINK-Einstellung** ▼, um die Option **Anfängl. Lautsprechereinst.** hervorzuheben.
- 2 Drücken Sie ◀ oder ▶, um **TV-Lautsprecher** oder **Verstärker** zu wählen.

Positionsschlüssel-Durchlauf

Wenn **Positionsschlüssel-Durchlauf** für den ausgewählten HDMI-Inputmodus auf **Ein** eingestellt ist, werden die P⁺ P⁻ und Zahlentasten (0-9) auf der Fernbedienung durchlaufen. In **Aus** Stellung fungieren diese als TV-Programm-Auswahlstasten.

- 1 Im **REGZA-LINK-Einstellung**, drücken Sie ▼, um **Positionsschlüssel-Durchlauf** auszuwählen und drücken **OK**.
- 2 Drücken Sie ▲ oder ▼, um den entsprechenden HDMI-Modus auszuwählen.
- 3 Drücken Sie ◀ oder ▶, um **Ein** auszuwählen.

Auswahl der REGZA-LINK-Eingangssignalquelle

Wenn ein REGZA-LINK-Gerät mit HDMI-Umschaltfunktion (z. B. AV-Verstärker) an den HDMI-Eingang angeschlossen ist, können Sie ein weiteres REGZA-LINK-Gerät auswählen, das an das HDMI-Hauptgerät auf der Eingangsquellenliste angeschlossen ist.

- 1 Wenn Sie ⏪ drücken, wird auf dem Bildschirm eine Liste angezeigt, welche die verfügbaren Eingangsquellen anzeigt.
- 2 Drücken Sie ▼, um die gewünschte Eingangsquelle mit dem REGZA-LINK-Symbol auszuwählen.
- 3 Wenn Sie ▶ drücken, wird ein zweiter Auswahlbildschirm angezeigt, der alle angeschlossenen REGZA-LINK-Geräte zeigt.

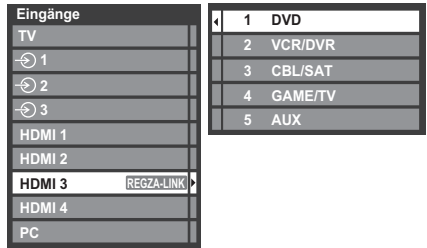

- 4 Wählen Sie mit ▲ oder ▼ die gewünschte Eingangsquelle aus und drücken Sie dann **OK**.

HINWEIS:

- Diese Funktionen hängen vom angeschlossenen Gerät ab.
- Wenn Sie die REGZA-LINK-Eingangsquelle im Popup-Fenster auswählen, schalten sich manche REGZA-LINK-Geräte möglicherweise automatisch ein.
- Wenn das Fernsehgerät eingeschaltet wird, dauert es ein paar Minuten, bis das REGZA-LINK-Symbol in der Liste erscheint. Wenn ein HDMI-Kabel entfernt wird, dauert es einige Minuten, bis das Symbol erlischt.
- Wenn das HDMI-Kabel eines angeschlossenen Geräts ausgewechselt wird, muss **REGZA-LINK aktivieren** im REGZA-LINK-Einstellungsmenü möglicherweise wieder auf **Ein** gesetzt werden.
- Wenn Sie die HDMI-Leitung an ein angeschlossenes Gerät oder eine HDMI-Geräteinstellung ändern, stellen Sie die **REGZA-LINK aktivieren** Option im Menü REGZA-LINK-Einstellung von **Aus** auf **Ein** neu ein.

REGZA-LINK-Gerätesteuerung

Mit dem REGZA-LINK-Modusschalter auf der Fernbedienung Ihres Fernsehgerätes können Sie ein angeschlossenes REGZA-LINK-Wiedergabegerät, dessen Bild Sie gerade sehen, bedienen.

Um die REGZA-LINK-Eingabequelle zu steuern, wählen Sie zunächst über die REGZA-LINK-Eingabequellenauswahl das Gerät.

- 1 Drücken Sie die Taste **QUICK**, um das **Schnellmenü** zu öffnen.
- 2 Drücken Sie **▲** oder **▼**, um die Option **Gerätesteuer. über REGZA-LINK** zu markieren, und drücken Sie **OK**.

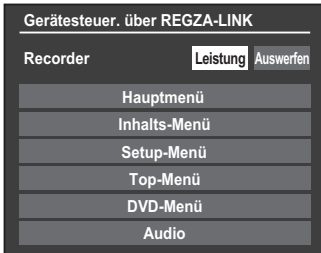

- 3 Drücken Sie **▲** oder **▼**, um die Gerätesteuerungs-Optionen auszuwählen und drücken Sie **OK**.

HINWEIS: Die verfügbaren Funktionen hängen vom angeschlossenen Gerät ab. Schlagen Sie bitte in der Bedienungsanleitung des jeweils angeschlossenen Geräts nach.

REGZA-LINK-Sofortwiedergabe

Wenn ein angeschlossenes Gerät eingeschaltet wird, erkennt REGZA-LINK das Fernsehgerät automatisch über die Eingangswahl. Wenn sich das Fernsehgerät im Standby-Modus befindet, wird es automatisch eingeschaltet.

Diese Funktionen können über die REGZA-LINK-Einstellung aktiviert oder deaktiviert werden (siehe Seite 93).

HINWEIS:

- Auch wenn das Gerät ein Menü anzeigt, zeigt das Fernsehgerät automatisch die Eingangsquelle.
- Diese Funktion hängt vom angeschlossenen Gerät und dem Status des Fernsehgeräts ab.

REGZA-LINK-Systembereitschaft

Wenn das Fernsehgerät ausgeschaltet wird (Bereitschaftsmodus), gibt das Fernsehgerät ein Befehlssignal aus, dass alle an das Fernsehgerät angeschlossenen REGZA-LINK-Geräte ausgeschaltet werden (Bereitschaftsmodus).

Diese Funktionen können über die REGZA-LINK-Einstellung aktiviert oder deaktiviert werden (siehe Seite 93).

HINWEIS: Diese Funktion hängt vom angeschlossenen Gerät und dem Status des Fernsehgeräts ab.

REGZA-LINK-System Tonsteuerung

Mit der Fernbedienung des Fernsehgeräts können Sie die Lautstärke von *Lautsprechern, die über einen AV-Verstärker an das Fernsehgerät angeschlossen sind, einstellen oder stummschalten.*

- 1 Setzen Sie die Option **Anfängl. Lautsprechereinst.** im Menü **REGZA-LINK-Einstellung auf Verstärker**.
- 2 Vergewissern Sie sich, dass ein angeschlossenes REGZA-LINK-Gerät (z. B. ein DVD-Player usw.) als Eingangsquelle am AV-Verstärker ausgewählt ist.

HINWEIS:

- Diese Funktionen hängen vom angeschlossenen Gerät ab.
- Wenn Sie den AV-Verstärker einschalten, seine Eingangsquelle ändern oder die Lautstärke einstellen, wird der Ton über die Lautsprecher des AV-Verstärkers ausgegeben, auch wenn die **TV-Lautsprecher** ausgewählt sind. Schalten Sie das Fernsehgerät aus und wieder ein, um den Ton über die Fernsehlautsprecher auszugeben.
- Diese Funktion kann möglicherweise nicht genutzt werden, wenn der AV-Verstärker verwendet wird.

Toshiba-PC kompatibel mit REGZA-LINK

Diese Funktion passt automatisch die geeigneten Breitbildformate und Bildvoreinstellungen an, wenn das Gerät an einen Toshiba-PC, der mit REGZA-LINK kompatibel ist, angeschlossen wird.

HINWEIS: Diese Funktion hängt vom Status des angeschlossenen Geräts ab.

Verwenden der MHL-Funktion TV

Sie können die folgenden Funktionen verwenden, wenn Sie über ein spezielles HDMI-Kabel den TV HDMI 4-Eingang und den USB-Anschluss von Mobiltelefonen etc. mit einem MHL-Kabel verbinden.

- Laden von Mobiltelefon vom Fernsehgerät
- Beidseitige Fernbedienung von Fernsehgerät und Mobiltelefon
- Video/Audio Ausgabe vom Mobiltelefon

HINWEIS: Diese Funktionen können, abhängig vom angeschlossenen Gerät, vielleicht nicht zur Verfügung stehen.

Anschluss eines MHL-kompatiblen Gerätes

Schließen Sie das Gerät an den HDMI 4-Eingang am Fernsehgerät mit einem (nicht mitgelieferten) MHL-Kabel an.

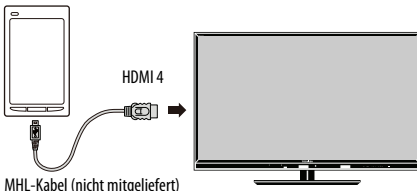

- Wenn Sie ein MHL-kompatibles Gerät an den HDMI 4-Eingang am Fernsehgerät mit dem MHL-Kabel anschließen, startet der Ladevorgang automatisch.

HINWEIS: Schließen Sie ein MHL-kompatibles Gerät nur an den HDMI 4-Eingang an.

Bedienung eines MHL-kompatiblen Geräts

Wenn ein MHL-kompatibles Gerät an den HDMI 4-Eingang am Fernsehgerät angeschlossen ist, wechselt die Eingabe automatisch auf den HDMI 4-Eingang. Bedienung des Geräts mit der Fernbedienung des Fernsehgeräts. Um Fotos anzuzeigen, wählen Sie die Fotos mit ▲▼◀▶ und drücken **OK**. Um ein Video abzuspielen, wählen Sie ▶ (abspielen).

Abhängig vom angeschlossenen MHL-kompatiblen Gerät ist es möglich, Operationen vom Gerät aus durchzuführen.

MHL-Setup

Wählen Sie aus, ob die Eingabe automatisch auf den HDMI-Eingang wechselt, wenn ein MHL-kompatibles Gerät angeschlossen ist.

- 1** Drücken Sie **MENU** / ◀▶, um das **Setup** Symbol zu markieren.
- 2** Drücken Sie ▲ / ▶, um das **Präferenzen** Symbol zu markieren und drücken Sie **OK**.
- 3** Drücken Sie ▲ oder ▼, um **MHL-Setup** zu wählen und drücken **OK**.
- 4** Drücken Sie ◀ oder ▶, um **Ein** oder **Aus** zu wählen.

Videotext

Dieses Fernsehgerät verfügt über einen Videotext-Speicher mit einer Kapazität von mehreren Seiten. Es kann einen Moment dauern, bis dieser lädt. Es sind zwei **Anzeigemodi** für die Textanzeige wählbar – **Automatisch** zeigt bei entsprechender Verfügbarkeit den so genannten **Toptext** an. Mit **Liste** können Sie Ihre vier Lieblingsseiten speichern.

Auswahl des Anzeigemodus

Der Zeichensatz für den Videotext wird automatisch auf die im Menü **Setup** ausgewählte Sprache eingestellt.

- 1 Drücken Sie **MENU** / ◀ / ▶ / ▶, um das **Setup** / **Präferenzen**-Symbol zu markieren und drücken Sie **OK**.
- 2 Drücken Sie ▲ oder ▼ zum Markieren von **Videotext**, und drücken Sie dann ◀ oder ▶ zur Auswahl von **Automatisch** oder **Liste**.

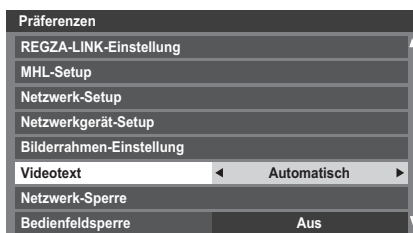

Videotext-Informationen

Die TEXT Taste:

Drücken Sie die Taste **TEXT**, um die Textdienste aufzurufen. Taste drücken, um den Videotext vor dem Hintergrund des normalen Fernsehbildes einzublenden, und Taste erneut drücken, um zum normalen Bild zurückzukehren. Kanäle können nicht geändert werden, bis die Textanzeige aufgehoben wird.

Die zuerst angezeigte Seite ist die **Startseite**.

Sie können jede Textseite durch Eingabe der 3-stelligen Seitennummer über die Zifferntasten der Fernbedienung aufrufen. Sie können auch die farbigen Tasten verwenden oder durch Drücken der Taste **P**^ zur nächsten Seite springen bzw. mit **P**^ die vorherige Seite wieder aufrufen.

Untergeordnete Seiten

Die Seiten auf dem Bildschirm werden dynamisch aktualisiert, wenn Unterseiten empfangen werden.

Wenn Sie eine Seite öffnen, die Unterseiten enthält, werden die Unterseiten automatisch in Folge angezeigt. Um den automatischen Wechsel der Unterseiten aufzuheben, drücken Sie ◀ oder ▶.

Wurde die Option ausgewählt, wird die momentan angezeigte Unterseite hervorgehoben. Wenn durch das Fernsehgerät weitere Unterseiten geladen werden, ändert sich die Farbe der Nummern. Durch die neue Farbe wird angezeigt, dass diese Seiten in den Speicher geladen wurden.

Diese Unterseiten bleiben so lange für die Anzeige verfügbar, bis eine andere Seite gewählt wird oder im normalen TV-Modus der Kanal gewechselt wird.

Auswahl von Seiten im Automatisch-Modus

Falls **Toptext** verfügbar ist, werden am unteren Rand des Bildschirms vier farbige Titel angezeigt.

Um einen der vier Themenbereiche aufzurufen, drücken Sie auf der Fernbedienung die entsprechende Farbtaste für das gewünschte Thema.

Wenn Sie weitere Informationen zu Ihrem speziellen Videotext-System benötigen, rufen Sie die Videotext-Indexseite des jeweiligen Senders auf, oder wenden Sie sich an Ihren Toshiba-Fachhändler vor Ort.

Auswahl von Seiten über die LIST

Die vier farbigen Auswahlbereiche am unteren Bildschirmrand entsprechen den Nummern 100, 200, 300 und 400, die in den Speicher des Fernsehgerätes einprogrammiert wurden. Zur Anzeige dieser Seiten müssen Sie jeweils die entsprechende farbige Taste auf der Fernbedienung drücken. Sie können anstelle der voreingestellten auch andere Seiten speichern.

Drücken Sie dazu die jeweilige Farbtaste, und geben Sie dann die 3-stellige Nummer ein. Diese neue Nummer erscheint in der oberen linken Ecke des Bildschirms und in der farbigen Markierung.

Drücken Sie die Taste **OK**, um die Nummer zu speichern. **Sobald OK gedrückt wird, werden alle vier im unteren Bildschirmbereich angezeigten Seitennummern gespeichert. Alle vorherigen Nummern werden dabei aus dem Speicher gelöscht.**

Wenn die Taste **OK** nicht gedrückt wird, gehen die neuen Einstellungen beim Wechseln des Kanals verloren.

Andere Seiten können durch Eingabe der 3-stelligen Seitennummer aufgerufen werden – drücken Sie jedoch **AUF KEINEN FALL** die Taste **OK**, anderenfalls werden die Seiten abgespeichert.

Steuertasten

Auf dieser Seite finden Sie eine kurze Anleitung, wie Sie mithilfe der Tasten auf der Fernbedienung die Anzeige des Videotextes steuern können.

So zeigen Sie die Indexseite/Anfangsseite an:

Drücken Sie , um die Indexseite/Anfangsseite aufzurufen. Welche Seite dabei angezeigt wird, hängt vom jeweiligen Sender ab.



TEXT So wird eine Videotext-Seite angezeigt:

Drücken Sie die Taste **TEXT**, um den Text aufzurufen. Drücken Sie die Taste erneut, um die normale Bildanzeige mit dem Videotext zu überlagern. Drücken Sie die Taste erneut, um zum gewohnten Fernsehmodus zurückzukehren. Die Fernsehkanäle lassen sich nur im normalen Fernsehmodus umschalten.

So zeigen Sie verborgenen Text an:

Auf bestimmten Seiten werden Antworten von Quizfragen oder Pointen von Witzen zunächst ausgeblendet. Um die entsprechenden Lösungen anzuzeigen, drücken Sie die Taste .



So halten Sie eine bestimmte Seite:

Manchmal soll eine bestimmte Videotext-Seite zur genaueren Betrachtung länger angezeigt werden. Drücken Sie dazu die Taste , so dass in der oberen linken Ecke des Bildschirms die Anzeige  erscheint. Die Seite wird jetzt auf dem Bildschirm angezeigt, bis sie durch einen erneuten Tastendruck wieder freigegeben wird.

So vergrößern Sie die Videotext-Anzeige:

Drücken Sie einmal die Taste , um die obere Seitenhälfte zu vergrößern. Bei erneutem Drücken dieser Taste wird die untere Hälfte der Seite vergrößert. Drücken Sie ein drittes Mal, um wieder die normale Seitengröße einzustellen.

/ **So wählen Sie eine Seite aus, während das normale Fernsehbild angezeigt wird:**

Geben Sie die gewünschte Seitennummer ein, und drücken Sie anschließend  / . Das normale Fernsehbild wird angezeigt. Auf dem Fernsehgerät wird dann angezeigt, wenn die Seite verfügbar ist, indem sich die Farbe der Seitennummer am oberen Bildschirmrand ändert. Drücken Sie dann **TEXT**, um diese Seite anzuzeigen.

So zeigen Sie aktuelle Kurzmeldungen an:

Wählen Sie im jeweiligen Videotext-Dienst die entsprechende Seite für diese Kurzmeldungen (siehe Index des Videotext-Programms). Die aktuellen Kurzmeldungen werden jetzt gegebenenfalls in Echtzeit eingeblendet.



Denken Sie daran, den Videotext zu beenden, bevor Sie den Kanal wechseln - drücken Sie die Taste TEXT zweimal.

Fragen und Antworten

Auf dieser Seite finden Sie Antworten zu einigen der häufigsten Fragen.

F *Mein Fernsehgerät überträgt weder Ton noch Bild. Warum?*

A Vergewissern Sie sich, dass der Fernseher nicht in den Standby-Modus geschaltet ist. Überprüfen Sie den Netzstecker und alle Netzanschlüsse.

F *Es wird zwar ein Bild angezeigt, aber warum sind nur wenige oder keine Farben sichtbar?*

A Bei Verwendung einer externen Bildquelle, wie zum Beispiel einer minderwertigen Videokassette, bei der keine oder kaum Farben angezeigt werden, müssen unter Umständen qualitative Verbesserungen vorgenommen werden. Für das Fernsehgerät ist werkseitig die Einstellung **Automatisch** gewählt, so dass automatisch das jeweils optimale Farbsystem gewählt wird.

So überprüfen Sie, ob die optimale Farbanzeige eingestellt ist:

1 Wählen Sie beim Abspielen der externen Quelle die Option **Farbsystem** aus dem Menü **Systeminstallation**.

Systeminstallation	
Sprache	English
Land	Deutschland
Farbsystem	Automatisch

2 Wählen Sie mithilfe der Taste **◀** oder **▶** eine der folgenden Einstellungen: **Automatisch**, **PAL**, **SECAM**, **NTSC4.43** oder **NTSC3.58**.

F *Warum wird das Bild vom Videorecorder/DVD-Player nicht an das Fernsehgerät übertragen?*

A Überprüfen Sie, ob der Media Recorder oder DVD-Player richtig am Fernsehgerät angeschlossen wurde (siehe Seite 12), und wählen Sie dann den entsprechenden Eingang, indem Sie die Taste **↻** drücken.

F *Es wird zwar ein Bild angezeigt, jedoch ohne Ton. Warum?*

A Überprüfen Sie alle Kabelverbindungen. Es kann kein Ton oder kein Ton im richtigen Format empfangen werden. Überprüfen Sie, ob vielleicht die Lautstärke heruntergeregelt oder die Stummschaltung aktiviert wurde. Überprüfen Sie die geteilten Audio-Einstellungen.

F *Wodurch könnte eine schlechte Bildqualität noch hervorgerufen werden?*

A Durch Störungen oder ein zu schwaches Empfangssignal. Schalten Sie probierhalber auf einen anderen Fernsehsender um. Unter Umständen lassen sich mit einer **Feineinstellung** Verbesserungen erzielen.

1 Wählen Sie das Menü **ATV Manuelle Sendersuche**. Markieren Sie den Sender und drücken Sie **OK**. Drücken Sie dann **▶** zur Auswahl von **Feineinstellung**.

2 Verwenden Sie die Taste **▲** oder **▼**, um die Bild- und Tonqualität optimal einzustellen. Drücken Sie **OK** und anschließend **EXIT**.

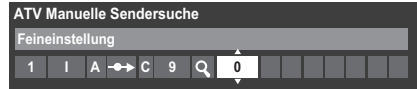

F *Warum funktionieren die Bedienelemente am Fernsehgerät nicht?*

A Vergewissern Sie sich, dass die **Bedienfeldsperr**e nicht aktiviert wurde (**Ein**).

F *Warum funktioniert die Fernbedienung nicht?*

A Überprüfen Sie den Ladezustand und die Polarität der Batterien, um auszuschließen, dass diese verkehrt herum eingesetzt wurden.

F *Warum ist der Digital-Kanal gesperrt?*

A Der Kanal wurde in den **Kanal-Optionen** gesperrt. (siehe Abschnitt „Digital-Einstellungen – Kanal-Optionen“).

F *Warum sind einige der Digital-Abonnement-Sender nicht verfügbar?*

A Ihr Abonnement muss aktualisiert werden. Bitte wenden Sie sich an Ihren Dienstanbieter.

F *Warum wird die Tonspur in Deutsch abgespielt, obwohl eine andere Audiosprache ausgewählt wurde?*

A Das Programm wird derzeit nur mit einer deutschen Tonspur ausgestrahlt.

F *Warum wird im DTV-Modus der falsche oder gar kein Ton wiedergegeben?*

A Drücken Sie **CDI/IL**, um sicherzustellen, dass die Option für Hörgeschädigte nicht ausgewählt ist.

F *Was ist DVB-T?*

A Bezeichnet die Übertragung von digitalen Videodaten über die Atomsphäre/Antenne.

F *Was ist DVB-C?*

A Bezeichnet die Übertragung von digitalen Videodaten über Kabelanschluss.

F *Wie werden die Radiosender ausgewählt?*

A Drücken Sie **TV** auf der Fernbedienung und wählen Sie **DTV Radio**. Alternativ dazu können Sie die Auswahl auch über **GUIDE** treffen.

F *Was kann ich unternehmen, wenn ich die PIN vergessen habe?*

A Verwenden Sie die Master-PIN 1276 und geben Sie dann eine PIN Ihrer Wahl ein. Wählen Sie **Einstell. der PIN-Nr. der Eltern** aus dem Menü **DTV-Einstell.**, um den PIN einzugeben. Stellen Sie sicher, dass sonst niemand die Master-PIN nutzt, indem Sie die Bedienungsanleitung weglegen.

F *Warum sind auf dem Bildschirm im PC-Modus senkrechte Streifen sichtbar?*

A Unter Umständen müssen Sie **Sampling Clock** anpassen, um diesen störenden Effekt zu beseitigen. Wählen Sie im Menü **Anzeige-Einstellungen** die Option **PC-Einstellungen**, markieren Sie die Einstellung **Sampling Clock**, und passen Sie die Einstellung an, bis die Streifen vom Bildschirm verschwinden.

F *Warum werden auf dem Bildschirm im PC-Modus waagrecht verlaufende Streifen und/oder verschwommene Bilder angezeigt?*

A Unter Umständen müssen Sie **Clock Phase** anpassen, um diesen störenden Effekt zu beseitigen. Wählen Sie im Menü **Anzeige-Einstellungen** die Option **PC-Einstellungen**, markieren Sie die Einstellung **Clock Phase**, und passen Sie die Einstellung an, bis das Bild wieder deutlich sichtbar ist.

F *Warum werden nach der Auswahl digitaler Untertitel keine auf dem Bildschirm angezeigt?*

A Derzeit werden keine Untertitel vom Sender ausgestrahlt.

F *Warum funktioniert der analoge Videotext nicht fehlerfrei?*

A Die Videotext-Qualität hängt in hohem Maße von der Stärke des Sendesignals ab. Dazu ist normalerweise eine Außen- oder Hausantenne erforderlich. Falls der Text unleserlich oder unscharf ist, sollten Sie Ihre Antenne überprüfen. Wählen Sie die *Seite für den Hauptindex* des Videotext-Dienstes, und suchen Sie im Index die entsprechende Anleitung, in der die grundlegende *Benutzerführung* detailliert erläutert ist. Diese erklärt die Grundfunktion des Videotexts im Einzelnen. Falls Sie weitere Informationen zur Nutzung der Videotext-Funktion benötigen, *lesen Sie den entsprechenden Abschnitt zum Videotext in dieser Anleitung.*

F *Warum wird im oberen Bereich des Bildschirms eine Seitennummer angezeigt, aber kein Text?*

A Der Text wurde ausgewählt, aber die Teletextinformationen sind derzeit bei der aktuellen Quelle nicht verfügbar.

F *Warum sind bei der Wiedergabe von einer NTSC-Quelle die Farben verfälscht?*

A Schließen Sie die Quelle über ein SCART-Kabel an, und starten Sie die Wiedergabe.
Wählen Sie im Menü **Systeminstallation** die Option **Farbsystem**.

1 Setzen Sie das Farbsystem auf **Automatisch**, und verlassen Sie das Menü.

2 Wählen Sie das Menü **Bild**, und passen Sie die Farbtoneinstellung an.

F *Die über HDMI angeschlossenen Geräte funktionieren nicht einwandfrei. Warum?*

A Achten Sie darauf, Kabel mit dem HDMI-Logo **HDMI** zu verwenden (siehe Seite 13).

Einige ältere HDMI-Geräte funktionieren aufgrund der Anpassung an einen neuen Standard beim neuesten Modell des HDMI-Fernsehergeräts möglicherweise nicht einwandfrei. Versuchen Sie, die HDMI-Einstellungen (**Inhaltstyp aktivieren** und **INSTAPORT™**) auf **Aus** zu stellen.

F *Warum funktionieren die über MHL angeschlossenen Geräte nicht richtig?*

A Schalten Sie Ihr Fernsehgerät aus und ziehen Sie den Netzstecker, stecken Sie ihn wieder ein und schalten Sie das Gerät erneut ein. Stellen Sie die Stromzufuhr der MHL AUS und wieder EIN.

F *Warum reagieren die REGZA-LINK-Geräte nicht?*

A Wenn das angeschlossene REGZA-LINK-Gerät nach dem Ändern von Geräte-Einstellungen nicht einwandfrei funktioniert, schalten Sie das Fernsehgerät aus, lösen Sie das Netzkabel und dann schließen Sie es wieder an schalten Sie es ein.
Ziehen Sie das HDMI-Kabel vom REGZA-LINK-Gerät ab und schließen Sie es erneut an.

F *Warum wird das REGZA-LINK-Logo noch angezeigt, obwohl das Gerät nicht mehr angeschlossen ist?*

A Wenn das REGZA-LINK-Gerät getrennt wird, wird das Logo nach etwa einer Minute ausgeblendet.

F *Warum funktionieren die Netzwerkgeräte nicht?*

A Die LAN-Kabel sind entweder gar nicht oder nicht ordnungsgemäß angeschlossen. Schließen Sie alle Kabel an (siehe Seite 16). Stellen Sie sicher, dass die Netzwerk-Adresse richtig eingestellt ist (siehe Seite 51).

F Warum funktioniert die Media Player-Funktion nicht?

A Stellen Sie sicher, dass die Geräte richtig angeschlossen sind. Bei einer USB-Hub-Verbindung kann es zu Fehlern kommen. Überprüfen Sie Ihr Netzwerk-Setup, wenn Sie einen DLNA CERTIFIED™-Server benutzen.

F Warum werden keine 3-D-Bilder angezeigt?

A Stellen Sie sicher, dass kein Objekt den Infrarotempfangsbereich des Fernsehgerätes oder der 3-D-Brille blockiert. Wenn die Infrarotdatenübertragung zwischen dem Fernsehgerät und der 3-D-Brille für mehr als 5 Minuten unterbrochen wird, schaltet sich die 3-D-Brille automatisch ab.

F Warum lässt sich die 3-D-Brille nicht einschalten?

A Laden Sie die Batterie.

F Warum funktioniert die USB-HDD nicht?

A Registrieren Sie Ihre USB-HDD. Benutzen Sie den USB2-Port, um die USB HDD anzuschließen. Möglicherweise unterstützt Ihr(e) Land/Zone die USB HDD-Funktion nicht.

F Was zeigen die LEDs an der Vorderseite des Fernsehgeräts an?

A Sehen Sie in der folgenden Tabelle nach.

Andere Probleme

Wenn das Problem Ihres Fernsehgerätes in diesem Fragen- und Antworten-Abschnitt nicht behandelt wird oder die empfohlene Lösung nicht funktioniert hat, führen Sie einen der folgenden Schritte aus:

- 1 Schalten Sie Ihr Fernsehgerät aus. Schalten Sie es nach 30 Sekunden wieder ein.
- 2 Schalten Sie das Fernsehgerät aus und ziehen Sie das Netzkabel heraus. Stecken Sie das Netzkabel nach 1 Minute wieder ein und schalten Sie das Fernsehgerät ein.
- 3 Führen Sie das Verfahren zum Zurücksetzen auf Werkseinstellungen durch (siehe Seite 87).

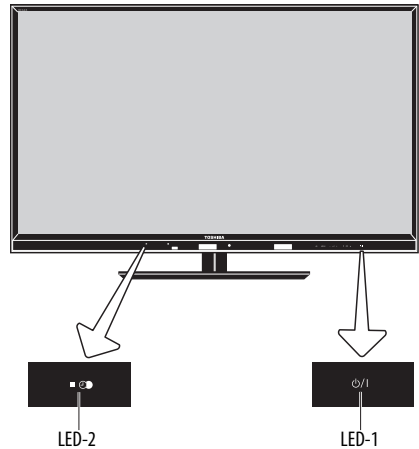

LED-Anzeige		Status	Abhilfemaßnahme
LED-1	LED-2		
Blau	Orange	Strom EIN Programm-Timer ist aktiviert Sowohl der Programmzeiteinsteller (Aufnahme) als auch Aufnahme funktionieren NICHT	-
Blau	Rot	Strom EIN Programmzeiteinstellung (Aufnahme) oder Aufnahme läuft	-
Blau	AUS	Strom EIN Programm-Timer ist NICHT aktiviert Sowohl der Programmzeiteinsteller (Aufnahme) als auch Aufnahme funktionieren NICHT	-
Rot	Orange	Strom AUS (Standby) Programm-Timer ist aktiviert Sowohl der Programmzeiteinsteller (Aufnahme) als auch Aufnahme funktionieren NICHT	-
Rot	Rot	Strom AUS (Standby) Programmzeiteinstellung (Aufnahme) oder Aufnahme läuft	-

LED-Anzeige		Status	Abhilfemaßnahme
LED-1	LED-2		
Rot	AUS	Strom AUS (Standby) Programm-Timer ist NICHT aktiviert Sowohl der Programmzeiteinsteller (Aufnahme) als auch Aufnahme funktionieren NICHT	-
AUS	Grün (Blinkt)	Störung der BUS-Leitung.	Schalten Sie das Fernsehgerät aus, und lösen Sie das Netzkabel. Schließen Sie das Netzkabel wieder an, und schalten Sie das Fernsehgerät EIN.
Rot (Blinkt)	AUS	Störung des WDT.	
Blau (Blinkt)	AUS	Lüftung angehalten. (falls zutreffend)	
Orange	Grün	Für Service SW Upgrade läuft	-
Rot	AUS	Für Service SW Upgrade fehlgeschlagen	-
Blau	AUS	Für Service SW Upgrade erfolgreich	-

Lizenzinformationen

- 

Dieses Produkt ist mit dem europäischen Umweltzeichen, das von der Europäischen Kommission verliehen wird, ausgezeichnet. Mehr Informationen dazu erhalten Sie unter dem folgenden Link: <http://ec.europa.eu/environment/ecolabel/>
- 

Hergestellt unter Lizenz von Dolby Laboratories.
- 

Dolby und das Doppel-D-Symbol sind Markenzeichen von Dolby Laboratories.
- 

HDMI, das HDMI Logo und High-Definition Multimedia Interface sind Marken oder eingetragene Marken von HDMI Licensing, LLC.
- INSTAPORT™ und das INSTAPORT-Logo sind Markenzeichen von Silicon Image, Inc. in den Vereinigten Staaten und anderen Ländern.
- YouTube und das YouTube-Logo sind Markenzeichen der Google Inc.
- Dieses Produkt enthält den NetFront Browser von ACCESS CO., LTD.
- 

ACCESS, the ACCESS logo and NetFront are trademarks or registered trademarks of ACCESS CO., LTD. in the United States, Japan and other countries.
- 

© 2010 ACCESS CO., LTD. All rights reserved. This software is based in part on the work of the Independent JPEG Group.
- 

Opera® Browser von Opera Software ASA. Copyright 1995-2010 Opera Software ASA. Alle Rechte vorbehalten. Für weitere Informationen besuchen Sie bitte die Seite <http://www.opera.com>
- Dieses Produkt enthält die Adobe® Flash® Player-Software unter Lizenz von Adobe Systems Incorporated. Copyright © 1995-2009 Adobe Systems Incorporated. Alle Rechte vorbehalten. Adobe und Flash sind Markenzeichen der Adobe Systems Incorporated.
- 

DivX®, DivX Certified®, DivX Plus™ HD Zertifizierte und zugehörige Logos sind Warenzeichen der DivX, Inc. und werden mit Lizenz verwendet. Wird von einem oder mehr der folgenden US Patente geschützt: 7,295,673; 7,460,668; 7,515,710; 7,519,274
- 

MHL, das MHL-Logo und Mobile High Definition Link sind Markenzeichen oder eingetragene Markenzeichen von MHL Licensing, LLC.
- DVB ist ein eingetragenes Markenzeichen von DVB Project.
- DLNA®, das DLNA-Logo und DLNA CERTIFIED™ sind Markenzeichen, Dienstleistungsmarken oder Gütezeichen von Digital Living Network Alliance.
- MPEG Layer-3 audio coding technology licensed from Fraunhofer IIS and Thomson.
- 

Audyssey EQ-Technologie
- Hergestellt unter Lizenz von Audyssey Laboratories. U.S. Ausländische Patente sind angemeldet. Audyssey EQ ist eine registrierte Marke von Audyssey Laboratories. Audyssey EQ basiert auf der gleichen technischen Grundlage wie Audyssey MultEQ, die zur automatischen Korrektur von Raumakustik eingesetzt wird. Audyssey EQ nutzt „time-domain“-Filter um Probleme zu beheben, die durch Driver von Lautsprechern und Gehäuse entstehen können, und ist so kalibriert, dass sie der akustischen Probleme in einer typischen Hörumgebung Rechnung trägt.
- Hybrid TV Standard ist eingerichtet gemäß ETSI TS 102 796 V1.1.1.

Reinigen des Bildschirms und des Gehäuses...

Schalten Sie das Gerät aus, reinigen Sie den Bildschirm und das Gehäuse mit einem weichen, trockenen Tuch. Wir empfehlen, **keine** besonderen Poliermittel oder Lösungsmittel für den Bildschirm oder das Gehäuse zu verwenden, da diese Schäden verursachen können.

Entsorgung...

Die folgenden Angaben gelten nur für Länder der Europäischen Union:

Entsorgung von Produkten

Die durchgestrichene Abfalltonne mit Rädern weist darauf hin, dass Produkte gesammelt und vom normalen Hausmüll getrennt entsorgt werden müssen. Interne Batterien und Akkus können mit dem Produkt entsorgt werden. Sie werden im Recycling-Center entfernt und separat verwertet.

Der schwarze Balken weist darauf hin, dass das Produkt nach dem 13. August 2005 auf dem Markt eingeführt wurde.

Durch Ihren Beitrag zur separaten Sammlung von Produkten und Batterien helfen Sie bei der Sicherstellung einer vorschriftsmäßigen Entsorgung von Produkten und Batterien und verringern damit die potentiellen negativen Auswirkungen auf die Umwelt und die Gesundheit.

Ausführliche Informationen zu Sammel- und Recyclingprogrammen in Ihrem Land erhalten Sie bei Ihren kommunalen Behörden oder in dem Geschäft, in dem Sie das Produkt gekauft haben.



Entsorgung von Batterien und/oder Akkus

Durch das nebenstehende Symbol wird darauf hingewiesen, dass Batterien und/oder Akkus gesammelt und getrennt vom Hausmüll entsorgt werden müssen.

Wenn die Batterie oder der Akku einen höheren als den festgelegten Wert an Blei (Pb), Quecksilber (Hg) und/oder Kadmium (Cd) enthalten, der in der Batterie-Direktive (2006/66/EC) festgelegt ist, sind die chemischen Symbole für Blei (Pb), Quecksilber (Hg) und/oder Kadmium (Cd) unter dem nebenstehenden Symbol aufgeführt.

Durch die getrennte Entsorgung der Batterien helfen Sie, potenzielle Umweltschäden und Gesundheitsgefahren zu verhindern, die ansonsten bei einer vorschriftswidrigen Entsorgung von Produkten und Batterien verursacht werden könnten.

Ausführliche Informationen zu Sammel- und Recyclingprogrammen in Ihrem Land erhalten Sie bei Ihren kommunalen Behörden oder in dem Geschäft, in dem Sie das Produkt gekauft haben.



Informationen

Schalten Sie alle Geräte am Netzschalter aus, bevor Sie externe Geräte anschließen. Falls das betreffende Gerät über keinen Netzschalter verfügt, ziehen Sie den Netzstecker aus der Steckdose.

Signalinformationen für 15-polige Mini-D-Sub-Anschlüsse

Stift-Nr.	Signalname	Stift-Nr.	Signalname	Stift-Nr.	Signalname
1	R	6	Masse	11	NC
2	G	7	Masse	12	NC
3	B	8	Masse	13	H-Sync
4	NC*	9	NC	14	V-Sync
5	Masse	10	Masse	15	NC

* NC = Nicht belegt

Geeignete PC-Signale über den PC-Anschluss

Der PC-Eingang dieses Fernsehgeräts akzeptiert nur die Signalformate, die mit VESA-DMT kompatibel sind, wie in der Tabelle unten gezeigt. Bei einigen PC-Eingangssignalen, die von der Auflösung und Frequenz abweichen, die in der Tabelle unten beschrieben werden, kann es zu folgenden Anzeigefehlern kommen: falsche Anzeige, falsche Formaterkennung, Bildpositionsfehler, Unschärfe oder Flattern. Stellen Sie das Monitorausgabeformat an Ihrem PC in diesem Fall so ein, dass es mit einem der Signale in der unteren Tabelle übereinstimmt.

Format	Auflösung	V. Frequenz	H. Frequenz	Pixelfrequenz	VESA Standard (DMT)
VGA	640 × 480	59,940 Hz	31,469 kHz	25,175 MHz	●
		72,809 Hz	37,861 kHz	31,500 MHz	●
		75,000 Hz	37,500 kHz	31,500 MHz	●
SVGA	800 × 600	56,250 Hz	35,156 kHz	36,000 MHz	●
		60,317 Hz	37,879 kHz	40,000 MHz	●
		72,188 Hz	48,077 kHz	50,000 MHz	●
		75,000 Hz	46,875 kHz	49,500 MHz	●
XGA	1024 × 768	60,004 Hz	48,363 kHz	65,000 MHz	●
		70,069 Hz	56,476 kHz	75,000 MHz	●
		75,029 Hz	60,023 kHz	78,750 MHz	●
WXGA	1280 × 768	59,995 Hz	47,396 kHz	68,250 MHz	●
		59,870 Hz	47,776 kHz	79,500 MHz	●
		74,893 Hz	60,289 kHz	102,250 MHz	●
	1360 × 768	60,015 Hz	47,712 kHz	85,500 MHz	●
SXGA	1280 × 1024	60,020 Hz	63,981 kHz	108,000 MHz	●
		75,025 Hz	79,976 kHz	135,000 MHz	●

Kompatible Video- und PC-Signale über HDMI-Anschlüsse

Die HDMI-Eingänge an Ihrem Fernsehgerät akzeptieren die Signalformate VGA, SVGA, XGA, WXGA und SXGA, die mit VESA kompatibel sind, wie in der unteren Tabelle gezeigt. Bei einigen PCs und HDMI- oder DVI-Geräten, bei denen die Eingangssignale von der Auflösung und Frequenz abweichen, die in der Tabelle unten beschrieben werden, kann es zu folgenden Anzeigefehlern kommen: falsche Anzeige, falsche Formaterkennung, Bildpositionsfehler, Unschärfe oder Flattern.

Stellen Sie das Monitorausgabeformat an Ihrem PC, HDMI- oder DVI-Gerät in diesem Fall so ein, dass es mit einem der Signale in der unteren Tabelle übereinstimmt.

Format	Auflösung	V. Frequenz	H. Frequenz	Pixelfrequenz	VESA Standard
480i	720 × 480i	59,940/60,000 Hz	15,734/15,750 kHz	27,000/27,027 MHz	
576i	720 × 576i	50,000 Hz	15,625 kHz	27,000 MHz	
480p	720 × 480p	59,940/60,000 Hz	31,469/31,500 kHz	27,000/27,027 MHz	
576p	720 × 576p	50,000 Hz	31,250 kHz	27,000 MHz	
1080i	1920 × 1080i	59,940/60,000 Hz	33,716/33,750 kHz	74,176/74,250 MHz	
1080i	1920 × 1080i	50,000 Hz	28,125 kHz	74,250 MHz	
720p	1280 × 720p	59,940/60,000 Hz	44,955/45,000 kHz	74,176/74,250 MHz	
720p	1280 × 720p	50,000 Hz	37,500 kHz	74,250 MHz	
1080p	1920 × 1080p	59,940/60,000 Hz	67,433/67,500 kHz	148,352/148,500 MHz	
1080p	1920 × 1080p	50,000 Hz	56,250 kHz	148,500 MHz	
1080p	1920 × 1080p	24,000 Hz	27,000 kHz	74,250 MHz	
VGA	640 × 480	59,940/60,000 Hz	31,469/31,500 kHz	25,175/25,200 MHz	●
		72,809 Hz	37,861 kHz	31,500 MHz	●
		75,000 Hz	37,500 kHz	31,500 MHz	●
SVGA	800 × 600	56,250 Hz	35,156 kHz	36,000 MHz	●
		60,317 Hz	37,879 kHz	40,000 MHz	●
		72,188 Hz	48,077 kHz	50,000 MHz	●
		75,000 Hz	46,875 kHz	49,500 MHz	●
XGA	1024 × 768	60,004 Hz	48,363 kHz	65,000 MHz	●
		70,069 Hz	56,476 kHz	75,000 MHz	●
		75,029 Hz	60,023 kHz	78,750 MHz	●
WXGA	1280 × 768	59,995 Hz	47,396 kHz	68,250 MHz	●
		59,870 Hz	47,776 kHz	79,500 MHz	●
		74,893 Hz	60,289 kHz	102,250 MHz	●
	1360 × 768	60,015 Hz	47,712 kHz	85,500 MHz	●
SXGA	1280 × 1024	60,020 Hz	63,981 kHz	108,000 MHz	●
		75,025 Hz	79,976 kHz	135,000 MHz	●

Vom Media Player unterstütztes Format

Deutsch

Media Player	Medienformat	Dateiendung	Video/Audio-Codec	USB	DMS	Hinweis
Foto	JPEG	.jpg .jpeg	JPEG	Ja	Ja	<USB> Datenkompatibilität: JPEG Exif Ver. 2.2 Maximale sichtbare Auflösung: 4096 × 4096 (HW-Dekodierung) 16384 × 16384 (SW-Dekodierung) Maximale Fotogröße: 9 MB Maximale Anzahl der Dateien: 2000/Ordner <DMS> Daten-Kompatibilität: JPEG EXIF Version 1.x oder höher, JFIF 1.02a Maximale Fotoauflösung: 4096 × 4096 Maximale Fotogröße: 6 MB Maximale Anzahl der Dateien: 2000/Ordner
	MPO	.mpo	JPEG	Ja	Nein	
Film	MPEG-2 PS MPEG-2 TS	.mpg .mpeg .ts	Video) MPEG-1 Video	Ja	Nein	<USB> Maximale Anzahl der Dateien: 2000/Ordner <DMS> Maximale Anzahl der Dateien: 2000/Ordner *) Einige Dateien werden möglicherweise nicht wiedergegeben. *) Normales Abspielen und Effekte können je nach Inhalt vielleicht nicht durchgeführt werden. *) Externe DivX Untertitel werden nicht unterstützt.
			Video) MPEG-2 Video H.264 (MPEG-4 AVC)	Ja	Ja	
			Audio) MPEG-1 Layer1 MPEG-1 Layer2 MPEG-2 Layer2 Dolby Digital (AC-3) L-PCM (nur bei MPEG-2 PS)	Ja	Ja	
			Audio) Dolby Digital Plus AAC HE AAC	Ja	Nein	
	MP4	.mp4 .m4v	Video) H.264 (MPEG-4 AVC)	Ja	Ja	
			Audio) AAC	Ja	Ja	
			Audio) HE AAC Dolby Digital (AC-3) Dolby Digital Plus	Ja	Nein	
	AVI DivX DivX Plus HD	.avi .divx .div	Video) DivX (3,4,5,6)	Ja	Nein	
			Audio) Dolby Digital (AC-3) MPEG-1 Layer 2 MPEG-1 Layer 3	Ja	Nein	
	MKV DivX Plus HD	.mkv	Video) H.264	Ja	Nein	
			Audio) AAC HE AAC Dolby Digital (AC-3) MPEG-1 Layer 3	Ja	Nein	
	ASF	.asf .wmv	Video) VC-1	Ja	Nein	
			Audio) WMA	Ja	Nein	
	AVCHD	.mts .m2ts	Video) H.264 (MPEG-4 AVC)	Ja	Ja	
Audio) Dolby Digital (AC-3)			Ja	Ja		
Musik	MP3	.mp3	Audio) MPEG-1 Audio Layer-3 MPEG-2 Audio Layer-3 MPEG-2.5 Audio Layer-3	Ja	Ja	<USB> Maximale Anzahl der Dateien: 2000/Ordner <DMS> Maximale Anzahl der Dateien: 2000/Ordner *) Einige Dateien werden möglicherweise nicht wiedergegeben.
			Audio) AAC	Ja	Nein	
	Audio) HE AAC	Ja	Nein			
	Audio) WMA	Ja	Nein			
L-PCM		Audio) L-PCM	Nein	Ja		

3D unterstütztes Format (HDMI)

Auflösung	Bildformatratio	V. Frequenz	H. Frequenz	Pixelfrequenz	3D Struktur		
720 × 480p	16:9	59,940/60,000 Hz	31,469/31,500 kHz	27,000/27,027 MHz	Side by Side (Vollständig)		
					Side by Side (Halb)		
					Top & Bottom		
720 × 576p	16:9	50,000 Hz	31,250 kHz	27,000 MHz	Side by Side (Vollständig)		
					Side by Side (Halb)		
					Top & Bottom		
1280 × 720p	16:9	59,940/60,000 Hz	90,0/89,91 kHz	148,352/148,500 MHz	Frame Packing		
			44,955/45,000 kHz	74,176/74,250 MHz	Side by Side (Halb)		
		50,000 Hz	75,000 kHz	148,500 MHz	Frame Packing		
			37,500 kHz	74,250 MHz	Side by Side (Halb)		
		1920 × 1080i	16:9	59,940/60,000 Hz	33,716/33,750 kHz	74,176/74,250 MHz	Side by Side (Halb)
							50,000 Hz
1920 × 1080p	16:9	24,000 Hz	54,000 kHz	148,500 MHz	Frame Packing		
			27,000 kHz	74,250 MHz	Side by Side (Halb)		
		30,000 Hz	67,433/67,500 kHz	148,352/148,500 MHz	Frame Packing		
			33,716/33,750 kHz	74,176/74,250 MHz	Side by Side (Halb)		
		50,000 Hz	56,250 kHz	148,500 MHz	Side by Side (Halb)		
					Top & Bottom		
59,940/60,000 Hz	67,433/67,500 kHz	148,352/148,500 MHz	Side by Side (Halb)				
			Top & Bottom				

3D untestütztes Format (DTV)

VideofORMAT	Bildformatratio	V. Frequenz	3D Struktur
480i, 480p	16:9	59,940/60,000 Hz	Side by Side (Halb)
			Top & Bottom
576i, 576p	16:9	50,000 Hz	Side by Side (Halb)
			Top & Bottom
720p	16:9	59,940/60,000 Hz	Side by Side (Halb)
			Top & Bottom
		50,000 Hz	Side by Side (Halb)
			Top & Bottom
1080i	16:9	59,940/60,000 Hz	Side by Side (Halb)
			Top & Bottom
		50,000 Hz	Side by Side (Halb)
			Top & Bottom
1080p	16:9	24,000 Hz	Side by Side (Halb)
			Top & Bottom
		30,000 Hz	Side by Side (Halb)
			Top & Bottom
		50,000 Hz	Side by Side (Halb)
			Top & Bottom
		59,940/60,000 Hz	Side by Side (Halb)
			Top & Bottom

Deutsch

* Side by Side (Vollständig) ist zusammengesetzt aus linken und rechten stereoskopischen Bildern, deren jeweilige Größe gleich ist wie bei 2D.

Side by Side (Vollständig)



2D Video

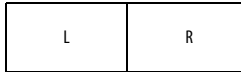

3D Video

Side by Side (Halb)



2D Video



3D Video

Spezifikationen und Zubehör

Empfangssysteme

DVB-T Empfangssystem/-kanäle		Empfangssystem/-kanäle	
UK	UHF 21-68	PAL-I	UHF UK21-UK69
Frankreich	VHF 05-10 (VHF 01-05) UHF 21-69	PAL-B/G	UHF E21-E69 VHF E2-E12, S1-S41
Deutschland	VHF 05-12 UHF 21-69	SECAM-L	UHF F21-F69 VHF F1-F10, B-Q
Österreich	VHF 05-12 UHF 21-69	SECAM-D/K	UHF R21-R69 VHF R1-R12
Schweiz	VHF 05-12 UHF 21-69		
Italien	VHF 05-12 (D,E,F,G,H,H1,H2) UHF 21-69		
Spanien	UHF 21-69		
Niederlande	VHF 05-12 UHF 21-69		
Griechenland	VHF 05-12 UHF 21-69		

DVB-C Broadcast-Systeme

DVB-S/DVB-S2 Broadcast-Systeme

Videoeingang PAL, SECAM, NTSC 3,58/4,43

Externe Anschlüsse

EXT 1	Eingang/Ausgang	21-poliger SCART-Anschluss	RGB, A/V eingabe AV aus, TV aus
EXT 2	Eingang	Phono-Buchsen Phono-Buchsen	Y, P _b /C _b , P _r /C _r Audio L + R
EXT 3	Eingang	Phono-Buchsen	Video/Audio L + R
HDMI 1/2/3/4	Eingang	HDMI®-kompatibel HDCP-kompatibel (Inhaltstyp aktivieren, INSTAPORT™, RGB-Bereich unterstützt) HDMI 4 ist kompatibel mit MHL.	
PC	Eingang	Analoges RGB	
PC/HDMI 3 Audio-Eingang		3,5 mm Minibuchse	Audio
Digital-Audioausgang (S/PDIF)		Optisch	
LAN-Anschluss		RJ-45	
USB 1/USB 2-Anschluss		Media Player Interface-Version: USB 2.0 USB-Klasse: Massenspeicher Dateisystem: FAT16 und FAT32 Maximalabgabe: 500 mA (spezifiziert zur Ladung der mitgelieferten 3-D-Brille FPT-AG02G)	
USB 2-Anschluss		Kompatibel mit USB HDD Anschluss	
Kopfhörer Stecker		3,5 mm Stereo	
Stereo		A2, Nicam Zweitragersystem	
Sichtbare Bildschirmgröße (ca.)		42 46 55	107 cm 117 cm 139 cm
Anzeigeformat		16:9	
Tonausgang (bei 10 % Verzerrung)		Effektiv: Woofer:	10 W + 10 W 10 W

Leistungsaufnahme (ca.)	42WL/42YL 46WL/46YL 55WL/55YL	140 W 152 W 184 W
-----------------------------------	-------------------------------------	-------------------------

Stromverbrauch im Standby (ca.)	0,3 W
---	-------

Stromverbrauch bei Betrieb* (ca.)	42WL/42YL 46WL/46YL 55WL/55YL	94,1 W 115 W 138 W
---	-------------------------------------	--------------------------

Durchschnittlicher jährlicher Energieverbrauch** (ca.)	42WL/42YL 46WL/46YL 55WL/55YL	137,4 kWh 167,9 kWh 201,5 kWh
--	-------------------------------------	-------------------------------------

* Getestet in Übereinstimmung mit IEC 62087-BD Ed. 2.0:2008.

** Beim Betrieb von 4 Stunden und 365 Tagen im Jahr.

Abmessungen (ca.)	42WL/42YL 46WL/46YL 55WL/55YL	69 cm (H) 72 cm (H) 84 cm (H)	101 cm (B) 107 cm (B) 127 cm (B)	29 cm (T) 29 cm (T) 36 cm (T)
-----------------------------	-------------------------------------	-------------------------------------	--	-------------------------------------

(Höhe schließt Standfuß mit ein)

Gewicht (ca.)	42WL/42YL 46WL/46YL 55WL/55YL	17,5 kg 18,5 kg 25,5 kg
----------------------	-------------------------------------	-------------------------------

Umgebungsbedingungen	Temperatur 5°C - 35°C Luftfeuchtigkeit 20 - 80% (nicht-kondensierend)
-----------------------------	--

Drahtlose Verbindung	• Standard: IEEE 802.11a/b/g/n • Frequenzbereich: 5,15-5,35 GHz, 5,47-5,725 GHz, 5,725-5,850 GHz, 2,400-2,4835 GHz • Security (Sicherheit): WEP64/128, TKIP, AES, WPA/ WPA2-PSK, WPS, Keine
-----------------------------	--

Mitgeliefertes Zubehör	• Fernbedienung CT-90378 2 Batterien (AAA, IEC R03 1,5 V) • Toshiba 3D-Brille: FPT-AG02G (für Modellreihen YL86 und YL87) • SCART-Adapterkabel • Component-Adapterkabel • AV-Adapterkabel • AV-SCART-Adapterkabel • RGB/PC-D-sub15pin(mini) Adapterkabel(w/audio) • ,P' Clip/Schraube (für TV Montage) Siehe Seite 6. • Zwei Kabelklammern
Optionales Zubehör	• TOSHIBA 3D-Brille: FPT-AG02G • USB-HDD Zu verfügbaren USB-HDD Lesen Sie die „Produktinformation“ auf der Webseite.

Technische Spezifikationen können jederzeit ohne Ankündigung geändert werden.



EU Ecolabel : PL/22/002

Für die Produkte, die das EU-Umweltzeichen erhalten haben, gewährt TOSHIBA eine Garantie von mindestens 2 Jahren für dieses LCD-Fernsehgerät und von 7 Jahren für die Verfügbarkeit von elektronischen Teilen, um diese auszutauschen.

Im Fall von Reparaturen, die unter die Garantie fallen, kontaktieren Sie bitte den Fachhändler, bei dem Sie das Produkt gekauft haben.

Bitte lesen Sie die Webseite von Toshiba oder des EU-Umweltzeichens (www.ecolabel.eu) für Details zu diesen Produkten.

© TOSHIBA Television Central Europe Sp. z o.o.

Alle Rechte vorbehalten.

Die teilweise oder vollständige Reproduktion ohne schriftliche Genehmigung ist strengstens verboten.

TOSHIBA Television Central Europe Sp. z o.o.

ul. Pokoju 1, Biskupice Podgórze, 55-040 Kobierzyce, Poland